

**ITALIANO**



**DESCRIZIONE GENERALE**

L'interfaccia tirante bagno **ITB500** con microprocessore ed isolatore di corto circuito, è utilizzato per la connessione di pulsante a tirante su impianti antincendio indirizzati. Si evidenzia che il modulo deve essere utilizzato esclusivamente in zone tecnologiche e non di tipo antincendio.

Il modulo può essere installato, usando gli appositi adattatori, nei telai delle più diffuse serie civili: BTicino Living International®, Light® e Living®, Gewiss Playbus®, Ave Habitat Sist.45®, Vimar Idea® e 8000®.

Il modulo ha 4 LED frontali che in condizione operative, indicano lo stato del modulo, mentre in modalità service, consentono la visualizzazione dell'indirizzo del modulo tramite una funzione specifica attivata dalla centrale.

Per ulteriori informazioni fare riferimento al manuale programmazione delle centrali ELKRON serie FAP.

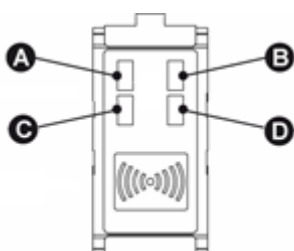

- A – LED rosso, condizione di allarme
- B – LED verde, interrogazione della centrale
- C – LED rosso, uso futuro
- D – LED rosso, uso futuro

**MORSETTIERA**

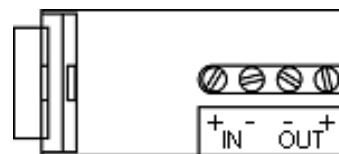

Morsettiera	
+ IN	Ingresso positivo linea rivelazione
- IN	Ingresso negativo linea rivelazione
- OUT	Uscita negativo linea rivelazione
+ OUT	Uscita positivo linea rivelazione

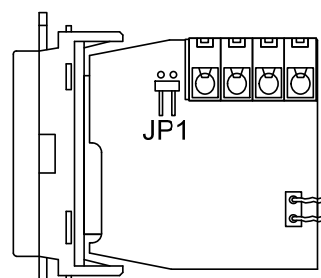

**JP1:**

- Chiuso:** cortocircuita i positivi linea rivelazione
- Aperto:** impostazione di fabbrica

**INDIRIZZAMENTO**

L'indirizzo (1-128) è impostato via software e memorizzato su una memoria non volatile.

Il modulo può essere indirizzato dalla centrale in modalità automatica o manuale.

Sul modulo è presente un micropulsante che se premuto, lo disalimenta temporaneamente; questa funzionalità è da utilizzarsi con l'indirizzamento a percorso. Per ulteriori dettagli si veda il manuale di programmazione della centrale

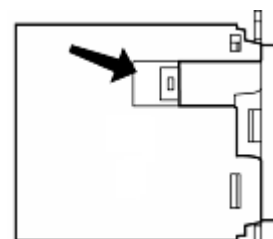

## COLLEGAMENTI

### Linea rivelazione:

Utilizzare un cavo schermato; collegare lo schermo del cavo solo alla massa della centrale (se il collegamento è a loop collegare lo schermo di una sola estremità) ed assicurarsi della sua continuità elettrica su tutta la linea.

La sezione dei conduttori può variare in base alla lunghezza del cavo.

Si consiglia un conduttore con sezione di 1,5 mm<sup>2</sup>.

Usare un cavo elettrico che non ecceda i seguenti limiti:

Resistenza massima = 100 Ω

Capacità massima = 2 μF

### Pulsante a tirante:

Collegare i cavetti uscenti dal retro del modulo direttamente ai morsetti del pulsante a tirante che deve essere alloggiato nella stessa scatola di derivazione del modulo

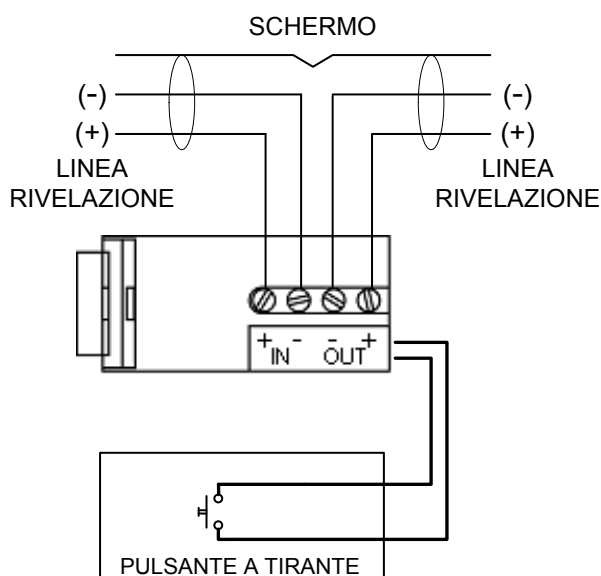

Schema di collegamento

Il modulo ITB500 è da utilizzare esclusivamente con centrali ELKRON della serie FAP.

## TESTING (personale addestrato)

Prima di iniziare le operazioni di test, comunicare all'autorità competente che il sistema è temporaneamente fuori servizio a causa della manutenzione in corso.

Per testare il modulo ed il pulsante a tirante agire sul pulsante stesso e verificare la condizione di allarme.

Al termine delle operazioni di test, riportare il sistema nelle normali condizioni operative e comunicare il ripristino alle autorità competenti

## CARATTERISTICHE TECNICHE

Tensione di funzionamento	20 Vcc (-15%, +10%) modulata
Assorbimento medio (condizioni normali – linea rivelazione)	250 μA @ 20Vcc
Assorbimento medio (condizioni di allarme – linea rivelazione)	2 mA @ 20Vcc
LED rosso A	rosso fisso: stato di allarme rosso lamp. lento (2s): stato di allarme con SLC tensione operativa <17V
LED verde B	verde lamp. lento (2s): stato normale verde lamp. veloce: indirizzo duplicato
LED rossi C, D	uso futuro
Temperatura di funzionamento	-10 ÷ 55°C ± 2°C (14 ÷ 131°F)
Umidità relativa	93 % ± 2% non condensante
Temperatura di immagazzinamento	-30 ÷ 70 °C (-22 ÷ 158°F)
Classe ambientale	interna
Dimensioni	50 x 40 x 22 mm
Peso	25 g
Materiale contenitore	ABS V0

## ENGLISH

### GENERAL DESCRIPTION

Based on a microcontroller and equipped with a short circuit isolator, the bathroom call cord interface **ITB500** is used to connect a pull cord push button on addressed fire prevention systems. The module must only be used in technological zone and not in fire prevention zone type.

The module can be installed, by means of the special adapters, to the frames of the most widely used civil product ranges: BTicino Living International®, Light® e Living®, Gewiss Playbus®, Ave Habitat Sist.45®, Vimar Idea® e 8000®.

The module has 4 LEDs and in operating mode indicate the detection condition while, in service mode, they can be used to show the detector's address by a special function activated from the control panel

For further information refer to the manual FAP series control panel's programming manual.

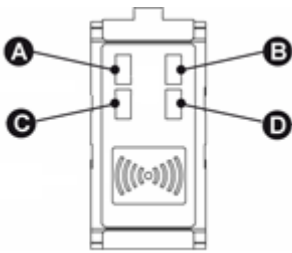

- A – red LED, alarm condition
- B – green LED, query from control panel
- C – red LED, future use
- D – red LED, future use

### TERMINAL BOARD

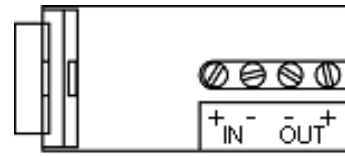

Terminal board	
+ IN	Detection circuit positive input
- IN	Detection circuit negative input
- OUT	Detection circuit negative output
+ OUT	Detection circuit positive output

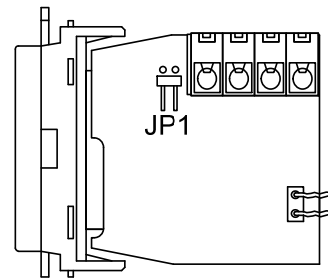

#### JP1:

**Closed:** detection line positive input and output shorted together

**Open:** default setting

### ADDRESSING

The address (1-128) is software set and stored in a non-volatile memory.

The module can be addressed, in manual or automatic mode from the control panel.

On the module is present a micro push button that remove the supply to the module when pushed; this function is to be used with walk addressing procedure.

For further details see the control panel's programming manual.

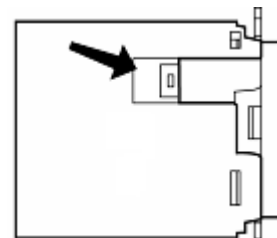

## CONNECTIONS

### Detection circuit:

A shielded cable must be used; connect the shield of the cable (one end in a loop mode) to the ground in the control panel only and connect the shield between a device.

The section of leads can vary according to the length of the detection line.

A lead section of 1,5 mm<sup>2</sup> is advised.

Don't use cable that exceed these limits:

Maximum resistance = 100 Ω

Maximum capacitance = 2 μF

### Pull cord push button:

Connect the wires outgoing from the rear of the module directly to the push button installed in the same electrical outlet box of the module.

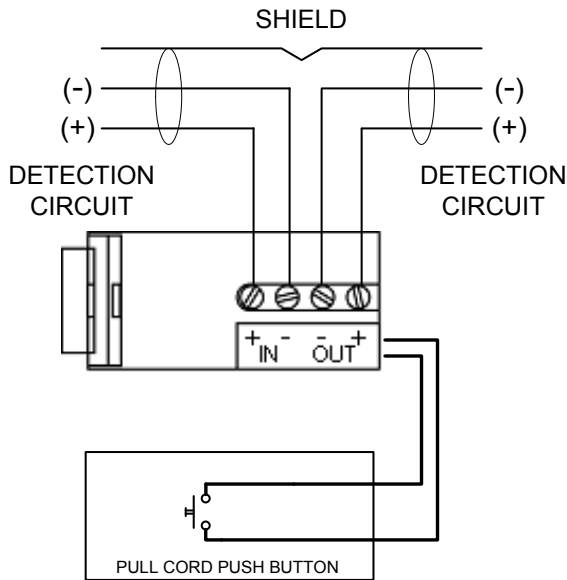

**Connection diagram**

The ITB500 is only to be used with ELKRON FAP series control panels.

## TESTING (trained personnel)

Before testing, notify to competent authority that the system is temporarily out of service due to maintenance operations.

The module and the push button can be tested by pull the cord and verifying the alarm condition.

At the end of testing operations, restore the system to normal operation and notify the status to the competent authorities.

## TECHNICAL SPECIFICATIONS

Operating voltage	20 Vdc (-15%, +10%) modulated
Average power consumption (normal condition)	250 μA @ 20Vcc
Average power consumption (alarm condition)	2 mA @ 20Vcc
Red LED A	red steady: alarm condition red blinking slow (2s): alarm condition with SLC operating voltage < 17V
Green LED B	green blinking slow (2s): normal condition green blinking fast: duplicate address
Red LEDs C, D	future use
Operating temperature	-10 ÷ 55°C ± 2°C (14 ÷ 131°F)
Relative humidity	93 % ± 2% non condensing
Storage/shipping temperature	-30 ÷ 70 °C (-22 ÷ 158°F)
Environmental class	inside
Dimensions	50 x 40 x 22 mm
Weight	25 g
Enclosure material	ABS V0

## ESPAÑOL

### DESCRIPCIÓN GENERAL

La interfaz tirante para baño **ITB500** con microprocesador y aislador de cortocircuito, se emplea para la conexión del pulsador al tirante en los sistemas antiincendio. El módulo debe ser utilizado únicamente en zonas tecnológicas y no de tipo antiincendio.

El módulo se puede utilizar en los bastidores de las series domésticas más difundidas, usando los adaptadores correspondientes: BTicino Living International®, Light® y Living®, Gewiss Playbus®, Ave Habitat Sist.45®, Vimar Idea® y 8000®.

El módulo tiene 4 LED frontales que durante el funcionamiento indican el estado del mismo, mientras que en modo service, permiten visualizar la dirección del módulo mediante una función específica activada desde la central.

Para más información, remitirse al manual de programación de las centrales ELKRON serie FAP.

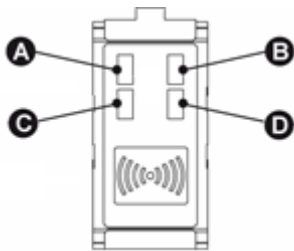

- A – LED rojo, estado de alarma
- B – LED verde, interrogación de la central
- C – LED rojo, uso futuro
- D – LED rojo, uso futuro

### CAJA DE TERMINALES

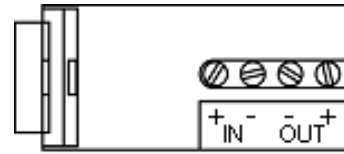

Caja de terminales	
+ IN	Entrada positivo línea de detección
- IN	Entrada negativo línea de detección
- OUT	Salida negativo línea de detección
+ OUT	Salida positivo línea de detección

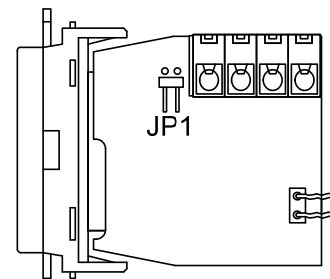

#### JP1:

**Cerrado:** cortocircuita los positivos de la línea de detección

**Abierto:** configuración de fábrica

### ASIGNACIÓN DE LA DIRECCIÓN

La dirección (1-128) se establece mediante software y se almacena en una memoria no volátil.

El módulo puede ser dirigido desde la central de modo automático o manual.

El módulo posee un micropulsador que en caso de ser presionado corta su alimentación temporalmente; esta función se debe utilizar con la asignación de dirección por recorrido. Para más detalles, consultar el manual de programación de la central.

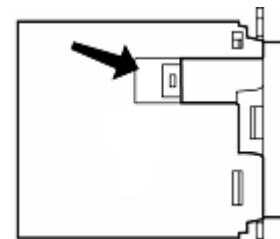

## CONEXIONES

### Línea de detección:

Utilizar un cable blindado; conectar la protección del cable sólo a la masa de la central (si la conexión es de loop, conectar la protección de un solo extremo) y asegurarse de que haya continuidad eléctrica en toda la línea.

La sección de los conductores puede variar según la longitud del cable. Se aconseja un conductor con sección de 1,5 mm<sup>2</sup>.

Usar un cable eléctrico que no exceda los siguientes límites:

Resistencia máxima = 100 Ω

Capacidad máxima = 2 µF

### Pulsador de tirante:

Conectar los cables que salen de la parte posterior del módulo, directamente a los terminales del pulsador de tirante, el cual debe estar alojado en la misma caja de derivación del módulo.

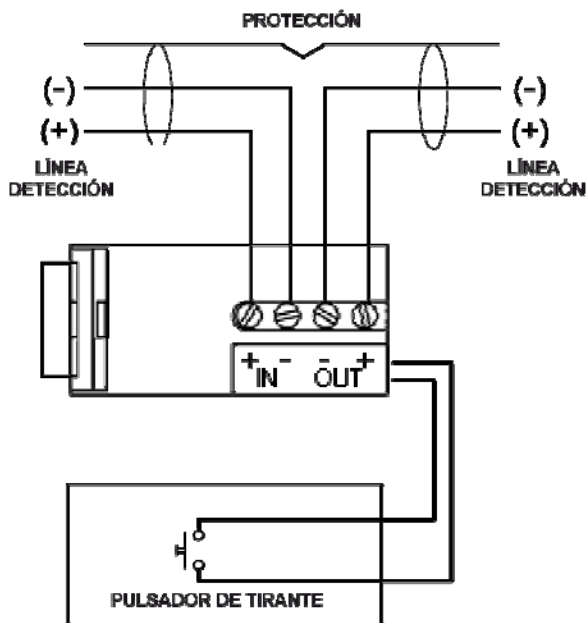

Esquema de conexión

El módulo ITB500 debe ser utilizado exclusivamente con centrales ELKRON de la serie FAP.

## TESTING (personal entrenado)

Antes de comenzar las operaciones de control, comunicar a la autoridad correspondiente que el sistema estará temporalmente fuera de servicio debido a un mantenimiento.

Para controlar el módulo y el pulsador de tirante, accionar el pulsador y verificar la condición de alarma.

Al finalizar las operaciones de prueba, volver el sistema a las condiciones operativas normales y comunicar su restablecimiento a las autoridades correspondientes.

## CARACTERÍSTICAS TÉCNICAS

Tensión de funcionamiento	20 Vcc (-15%, +10%) modulada
Absorción media (condiciones normales – línea de detección)	250 µA @ 20Vcc
Absorción media (condiciones de alarma – línea de detección)	2 mA @ 20Vcc
LED rojo A	rojo fijo: estado de alarma rojo dest. lento (2s): estado de alarma con SLC tensión operativa <17V
LED verde B	verde dest. lento (2s): estado normal verde dest. rápido: dirección duplicada
LED rojos C, D	uso futuro
Temperatura de funcionamiento	-10 ÷ 55°C ± 2°C (14 ÷ 131°F)
Humedad relativa	93 % ± 2% no condensante
Temperatura de almacenamiento	-30 ÷ 70 °C (-22 ÷ 158°F)
Clase ambiental	interna
Dimensiones	50 x 40 x 22 mm
Peso	25 g
Material contenedor	ABS V0





**ELKRON**

Tel. +39 011.3986711 - Fax +39 011.3986703  
Milano: Tel. +39 02.334491- Fax +39 02.33449213  
[www.elkron.com](http://www.elkron.com) – mail to: [info@elkron.it](mailto:info@elkron.it)

**ELKRON** è un marchio commerciale di **URMET S.p.A.**  
**ELKRON** is a trademark of **URMET S.p.A.**  
**ELKRON** es una marca registrada de **URMET S.p.A.**  
Via Bologna, 188/C - 10154 Torino (TO) – Italy  
[www.urmet.com](http://www.urmet.com)