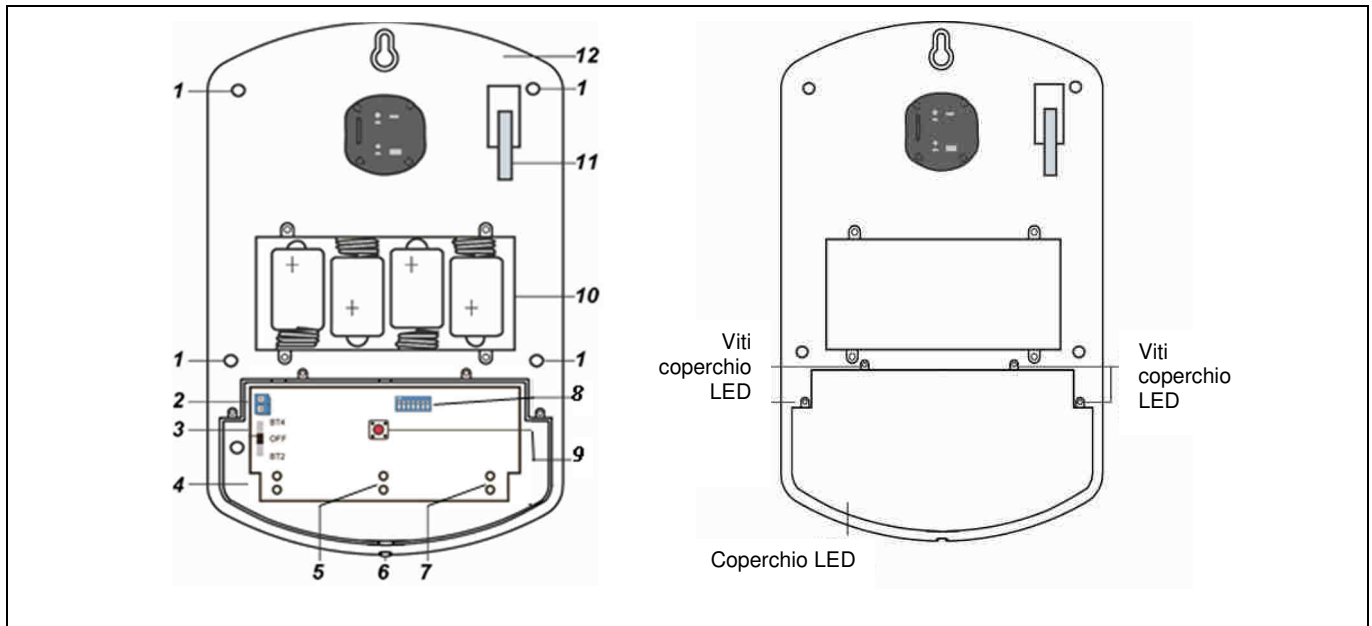

ITALIANO
HP600
SIRENA DA ESTERNO CON LAMPEGGIANTE

1. Fori di montaggio
2. Morsettiera ingresso CC

Non utilizzata

3. Interruttore di alimentazione

L'interruttore comprende 3 posizioni:

BT4: la sirena viene alimentata da una configurazione a 4 batterie alcaline.

OFF: la sirena non viene alimentata da batterie.

 BT2: configurazione riservata (*non utilizzare questa posizione*).

4. Gruppo LED 3
5. Gruppo LED 2
6. Vite di fissaggio coperchio
7. Gruppo LED 1
8. Dip Switch di configurazione
9. Pulsante di apprendimento (LEARN)
10. Alloggiamento delle batterie
11. Microswitch Tamper (antimanomissione)
12. Base
Indicazioni di stato (Gruppi LED - Audio)

Quando il sistema viene attivato/disattivato, la sirena può visualizzare i seguenti stati:

	Audio sirena	Indicazione allarme luminoso
Manutenzione / Tamper disabilitato	1 beep*	
Attivato/Parzializzato	1 beep*	3 gruppi LED lampeggiano una volta
Disattivato	2 beep*	Lampeggi in sequenza per 1 ciclo
Attivato con batteria bassa	3 beep	3 gruppi LED lampeggiano tre volte
Disattivato con batteria bassa	3 beep	Lampeggi in sequenza per 3 cicli
Attivato con Tamper aperto	5 beep	3 gruppi LED lampeggiano 5 volte
Disattivato con Tamper aperto	5 beep	Lampeggi in sequenza per 5 cicli
Suoni di ingresso/uscita	Beep conto alla rovescia	

* Le indicazioni audio della sirena fanno anche capo alle impostazioni stabilite sulla unità di controllo. Fare riferimento al suo manuale di programmazione.

Dip Switch di configurazione

I Dip Switch si usano per determinare le diverse funzioni della sirena.

 Quando l'interruttore viene spostato su "ON", l'interruttore è **ON**. Quando viene spostato nella parte opposta, l'interruttore è OFF.

Qui di seguito vengono illustrate le funzioni di ogni DIP Switch del blocco interruttori funzionali:

SW1		Riservato
------------	--	------------------

SW2		Attivazione allarme luminoso (gruppi LED 1-2-3)
OFF		Solo durante il periodo dell'allarme acustico (default)
ON		Fino a quando viene disattivato l'impianto

SW3	SW4	Durata dell'allarme
OFF	OFF	3 minuti (default)
OFF	ON	5 minuti
ON	OFF	10 minuti
ON	ON	1 secondo (uso TEST suonata)

SW5	SW6	Controllo volume: suono sirena, suoni conferma e suoni ritardo uscita/entrata
OFF	OFF	Riservato
OFF	ON	Basso
ON	OFF	Medio
ON	ON	Alto (default)

SW7		Funzione chime (campanello) (non gestito sui sistemi MP500/xx)
OFF		Disabilitato (default)
ON		Abilitato

Apprendimento della sirena

- Passo 1: Rimuovere la vite sul fondo della sirena e rimuovere il coperchio superiore.
- Passo 2: Allentare le 2 viti che fissano il coperchio dei LED e rimuovere il coperchio dei LED.
- Passo 3: Mettere l'unità di controllo in modalità apprendimento (per i dettagli, fare riferimento al manuale di istruzioni della unità di controllo).
- Passo 4: Alimentare la sirena (interruttore su BT4). Tutti i LED lampeggeranno una volta e il cicalino emetterà 1 beep.
- Passo 5: Premere e rilasciare (1 secondo) il pulsante LEARN. La sirena emetterà un beep di breve durata ed i gruppi LED 1 e 3 si accenderanno per breve tempo. Ora la sirena è in modalità apprendimento e trasmetterà alla unità di controllo.
- Passo 6: Se l'unità di controllo non ha ricevuto un codice di apprendimento, premere e rilasciare (1 secondo) nuovamente il pulsante LEARN (questa volta la sirena non emetterà suoni).

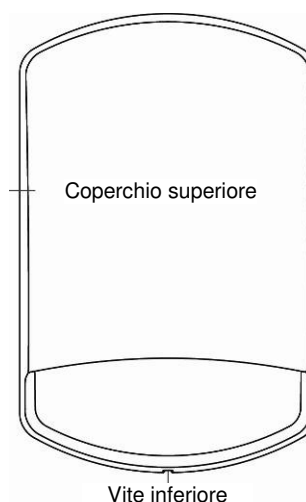

<NOTA>

Su MP500/xx, in caso di apprendimento fallito, cancellare la sirena (es.HP01) dalla centrale (per i dettagli, fare riferimento al manuale di istruzioni della unità di controllo), prima di effettuare un nuovo tentativo.

- Passo 7: Se l'unità di controllo riceve il codice di apprendimento, alla sirena verrà inviato un messaggio di conferma. Una volta ricevuto il messaggio di conferma, la sirena emetterà un beep di breve durata e il gruppo LED 2 lampeggerà una volta, per indicare che il processo di apprendimento è andato a buon fine. A quel punto la sirena uscirà dalla modalità di apprendimento.

<NOTA>

Se la sirena non riceve il codice di conferma dalla unità di controllo entro un minuto, la sirena uscirà dalla modalità di apprendimento.

Modalità Walk Test

Una volta concluso l'apprendimento, procedere con il Walk Test e l'installazione.

- Passo 1: Disabilitare la funzione Antimanomissione Tamper dalla unità di controllo (**EGON**). Se la sirena è installata su **MP500/xx**, accedere alla modalità "**Manutenzione**" (per i dettagli, fare riferimento al manuale di istruzioni della unità di controllo). La sirena emetterà un segnale acustico per indicare che si è in Manutenzione / Tamper disabilitato.

<NOTA>

La funzione Antimanomissione Tamper resterà su OFF per un'ora. Dopo questo periodo di tempo, l'unità di controllo riporta automaticamente la funzione su ON.

- Passo 2: Trovare il punto in cui deve essere installata la sirena.

- Passo 3: Rimuovere il coperchio superiore togliendo la vite sul fondo ed estraendo con attenzione il contenitore esterno.

Passo 4: Rimuovere il coperchio dei LED allentando le 2 viti che lo fissano.

Passo 5: Verificare il livello di connessione radio con l'unità di controllo, mettendo l'unità di controllo in modalità Walk Test e premendo una volta il pulsante di apprendimento (tasto "Learn").

Passo 6: Se il test è positivo, riposizionare il coperchio dei LED e fissarlo con le 2 viti.

Installazione

Passo 1: Identificare i 4 fori di montaggio, installare e fissare la sirena sul muro utilizzando le viti grandi e i tasselli in dotazione. Stringere le viti e accertarsi che l'interruttore Tamper sia premuto completamente contro il muro. Se c'è un'intercapedine, riempirla con un materiale distanziatore idoneo.

Passo 2: Riposizionare il coperchio superiore agganciandolo alla sommità della base. Premere il fondo del coperchio superiore sulla base e stringere la vite del fondo.

Passo 3: Riabilitare la funzione Antimanomissione Tamper sulla unità di controllo. Se la sirena è installata su MP500/xx, uscire dalla modalità **"Manutenzione"** (per i dettagli, fare riferimento al manuale di istruzioni della unità di controllo).

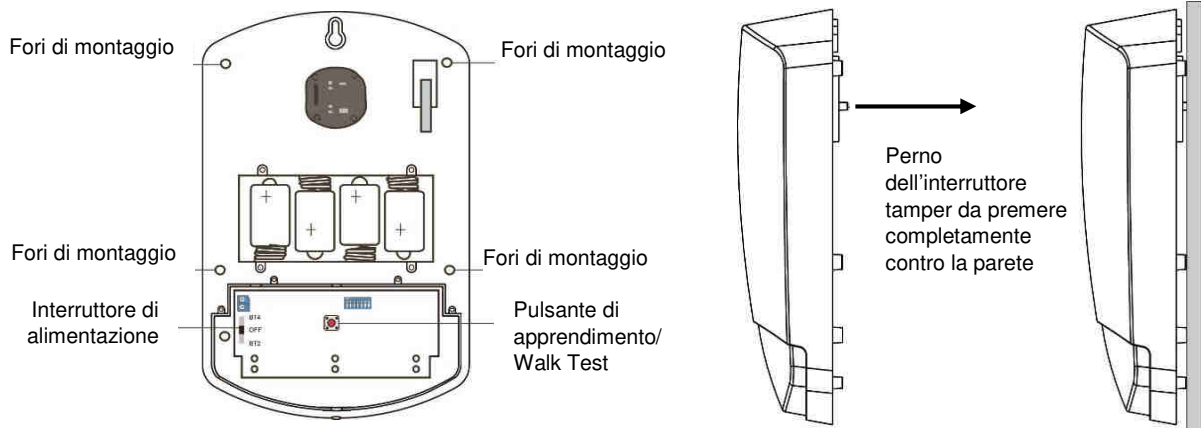

<NOTA>

☞ Se si rilevano 5 beep di breve durata durante l'attivazione/disattivazione, significa che l'interruttore Tamper non è stato premuto completamente. Accertarsi che l'interruttore Tamper sia impostato correttamente, quindi ripetere la verifica dalla unità di controllo.

Ripristino dei valori di fabbrica

È possibile azzerare i valori della sirena e cancellarne la memoria seguendo la seguente procedura:

- Passo 1: Disabilitare la funzione Antimanomissione Tamper dalla unità di controllo. Se la sirena è installata su MP500/xx, accedere alla modalità **"Manutenzione"** (per i dettagli, fare riferimento al manuale di istruzioni della unità di controllo). La sirena emetterà un segnale acustico per indicare che ora l'interruttore Tamper è disabilitato.
- Passo 2: Rimuovere la sirena dall'elenco dei dispositivi della unità di controllo (fare riferimento al manuale di istruzioni della unità di controllo).
- Passo 3: Rimuovere le viti sul fondo del coperchio superiore e rimuovere il coperchio superiore.
- Passo 4: Rimuovere il coperchio dei LED allentando le 2 viti che lo fissano.
- Passo 5: Spostare l'interruttore di alimentazione sul terminale OFF.
- Passo 6: Tenere premuto il pulsante di apprendimento/test (tasto "Learn") per 3 secondi e poi spostare l'interruttore di alimentazione su BT4. I gruppi LED lampeggeranno in sequenza e la sirena emetterà un beep.
- Passo 7: Rilasciare il pulsante di apprendimento/test quando si avverte il beep. I parametri precedenti della sirena verranno cancellati ed essa tornerà in modalità normale.
- Passo 8: Riposizionare il coperchio dei LED e fissarlo con le 2 viti.
- Passo 9: Riposizionare il coperchio dell'alloggiamento delle batterie e fissarlo con le 4 viti. Fare attenzione a non serrare troppo le viti.
- Passo 10: Riposizionare il coperchio superiore agganciandolo alla sommità della base. Premere il fondo del coperchio superiore sulla base e stringere la vite del fondo.
- Passo 11: A questo punto è possibile riapprendere la sirena con i valori di fabbrica ripristinati.

<NOTA>

☞ Se la sirena è installata su MP500/xx, è necessario cancellarla dall'elenco dei dispositivi (per i dettagli, fare riferimento al manuale di istruzioni della unità di controllo).

<NOTA>

☞ Se in seguito ad un Reset di Fabbrica, si vuole apprendere nuovamente la sirena su una unità di controllo, sarà necessario seguire tutti i passi elencati nel precedente punto "Apprendimento", a cominciare dalla estrazione delle batterie dal loro alloggiamento.

DICHIARAZIONE DI CONFORMITÀ UE SEMPLIFICATA

Il fabbricante, URMET S.p.A., dichiara che il tipo di apparecchiatura radio: SIRENA PER ESTERNO CON LAMPEGGIANTE HP600 è conforme alla direttiva 2014/53/UE. Il testo completo della dichiarazione di conformità UE è disponibile al seguente indirizzo Internet: www.elkron.com.

CLICCARE SUL SEGUENTE LINK DEL SITO ELKRON PER ACCEDERE ALLA SCHEDA TECNICA DEL PRODOTTO E SCARICARE IL MANUALE COMPLETO:



DIRETTIVA 2012/19/UE DEL PARLAMENTO EUROPEO E DEL CONSIGLIO del 4 luglio 2012 sui rifiuti di apparecchiature elettriche ed elettroniche (RAEE).



Il simbolo del cassonetto barrato riportato sull'apparecchiatura o sulla sua confezione indica che il prodotto alla fine della propria vita utile deve essere raccolto separatamente dagli altri rifiuti.

L'utente dovrà, pertanto, conferire l'apparecchiatura giunta a fine vita agli idonei centri comunali di raccolta differenziata dei rifiuti elettrotecnici ed elettronici. In alternativa alla gestione autonoma è possibile consegnare l'apparecchiatura che si desidera smaltire al rivenditore, al momento dell'acquisto di una nuova apparecchiatura di tipo equivalente.

Presso i rivenditori di prodotti elettronici con superficie di vendita di almeno 400 m² è inoltre possibile consegnare gratuitamente, senza obbligo di acquisto, i prodotti elettronici da smaltire con dimensione massima inferiore a 25 cm.

L'adeguata raccolta differenziata per l'avvio successivo dell'apparecchiatura dismessa al riciclaggio, al trattamento e allo smaltimento ambientalmente compatibile contribuisce ad evitare possibili effetti negativi sull'ambiente e sulla salute e favorisce il reimpiego e/o riciclo dei materiali di cui è composta l'apparecchiatura.



ELKRON
Tel. +39 011.3986711 - Fax +39 011.3986703
www.elkron.com – mail to: info@elkron.it

ELKRON è un marchio commerciale di **URMET S.p.A.**
Via Bologna 188/C – 10154 Torino (TO) Italia
www.urmet.com

ENGLISH

HP600
OUTDOOR SIREN WITH FLASHER

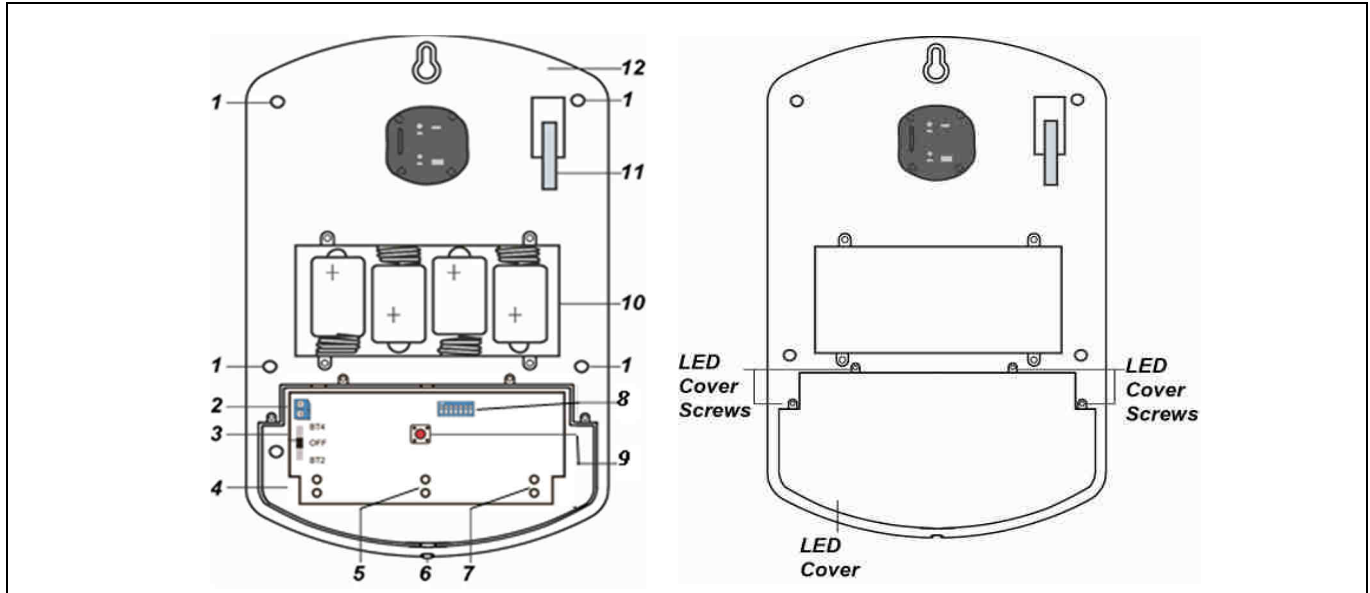

- | | |
|---|---|
| <ul style="list-style-type: none"> 1. Mounting holes 2. CC input terminal board
Not used. 3. Power switch
The switch comprises 3 positions:
BT4: the siren is powered by a configuration with 4 alkaline batteries.
OFF: the siren is not battery powered.
BT2: spare configuration (do not use this position). | <ul style="list-style-type: none"> 4. LED group 3 5. LED group 2 6. Cover fixing screw 7. LED group 1 8. Configuration DIP Switch 9. Learning button (LEARN) 10. Battery housing 11. Tamper switch 12. Base |
|---|---|

State indications

The siren can activate the following states when the system is turned on/off.

	Siren audio	Light alarm indication
Maintenance / Tamper off	1 beeps*	
Armed/Partially armed	1 beeps*	3 LED groups blink once
Disarmed	2 beeps*	Blinking in sequence for 1 cycle
Armed with battery low	3 beeps	3 LED groups blink 3 times
Disarmed with battery low	3 beeps	Blinking in sequence for 3 cycles
Armed with Tamper open	5 beeps	3 LED groups blink 5 times
Disarmed with Tamper open	5 beeps	Blinking in sequence for 5 cycles
Entrance/exit sounds	Countdown beeps	

* The audio indications of the siren also relate to the settings made on the control unit. Refer to the programming manual.

Dip switch configuration

The Dip Switches are used to determine the different functions of the siren.

When the switch is moved to "ON", the switch is **ON**. When the switch is OFF it is moved to the opposite part.

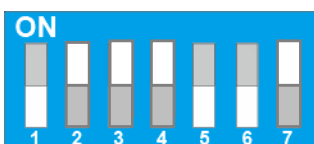

The functions of each Dip Switch of the functional switch block are shown below:

SW1		Reserved
SW2		Light alarm activation (LED groups 1-2-3)
OFF position		Only during the acoustic alarm (default)
ON		Until the system is deactivated
SW3	SW4	Alarm time
OFF position	OFF position	3 minutes (default)
OFF position	ON	5 minutes
ON	OFF position	10 minutes
ON	ON	1 second (sounded TEST use)
SW5	SW6	Volume control: siren sound, exit/entrance confirmation/delay sound
OFF position	OFF position	Reserved
OFF position	ON	Down
ON	OFF position	Medium
ON	ON	High (default)
SW7		Chime function (not managed on MP500/xx systems)
OFF position		Off (default)
ON		On

Siren configuration

Learning procedure

- Step 1: Remove the screw from the bottom of the siren and remove the upper cover.
- Step 2: Undo the two screws fixing the LED cover and remove the LED cover.
- Step 3: Set the control unit to learning mode; see the instruction manual of the control unit for details.
- Step 4: Power the siren (switch on **BT4**). All the LEDs will blink once and the buzzer will beep once.
- Step 5: Press and release (1 second) the LEARN button. The siren will beep once and the LED groups 1 and 3 will light up for a short time. Now the siren is in learning mode and will transmit to the control unit.
- Step 6: If the control unit has not received a learning code, press and release (1 second) the LEARN button again (the siren will not sound this time).

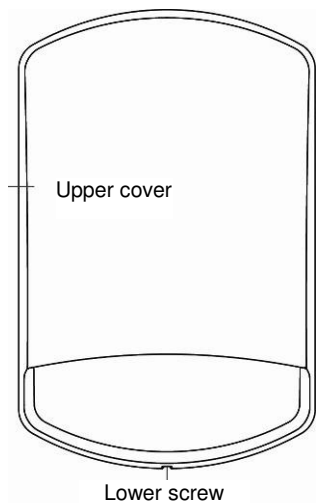

<NOTE>

On **MP500/xx**, in case of learning failure, cancel the siren (e.g. HP01) from the control unit (for details, refer to the manual of control unit instructions), before attempting again.

- Step 7: If the control unit receives the learning code, will be sent to the siren a confirmation message. After having received the confirmation message, the siren will emit a short duration beep and the LED group 2 will blink once to indicate that the learning process was successful. At that point, the siren will exit learning mode.

<NOTE>

If the siren does not receive the confirmation code from the control unit within one minute, the siren will exit learning mode and the LED groups 1 and 3 will be switched off.

Walk Test

Proceed with the Walk Test and installation after having concluded the learning operation.

- Step 1: Deactivate the tamper function on the control unit (**EGON**). If the siren is installed on **MP500/xx**, access "Maintenance" mode (see the instruction manual of the control unit for details). The siren will generate an acoustic signal to indicate that you are in Maintenance mode / Tamper switch off.

<NOTE>

The Tamper function will remain OFF for one hour. The control unit will return the function automatically back to ON after this period of time.

- Step 2: Find the point where to install the siren.
- Step 3: Remove the upper cover by removing the screw on the bottom and carefully extracting the external container.
- Step 4: Remove the LED cover by loosening the two screws which fix it.
- Step 5: Check the radio connection level by setting the control unit in Walk Test mode and pressing the learn button.
- Step 6: If the test is successful, position the LED cover and fix it with two screws.

Installation

- Step 1: Identify the four mounting holes, install and fix the siren to the wall using the large screws and the anchor bolts provided. Tighten the screws and make sure that the Tamper switch is fully pressed against the wall. If there is a gap, fill it with suitable spacer material.

- Step 2: Reposition the upper cover by coupling it to the top of the base. Press the bottom of the upper cover onto the base and tighten the screw of the bottom.
- Step 3: Reactivate the tamper function on the control unit. If the siren is installed on MP500/xx, exit **"Maintenance"** mode (see the instruction manual of the control unit for details).

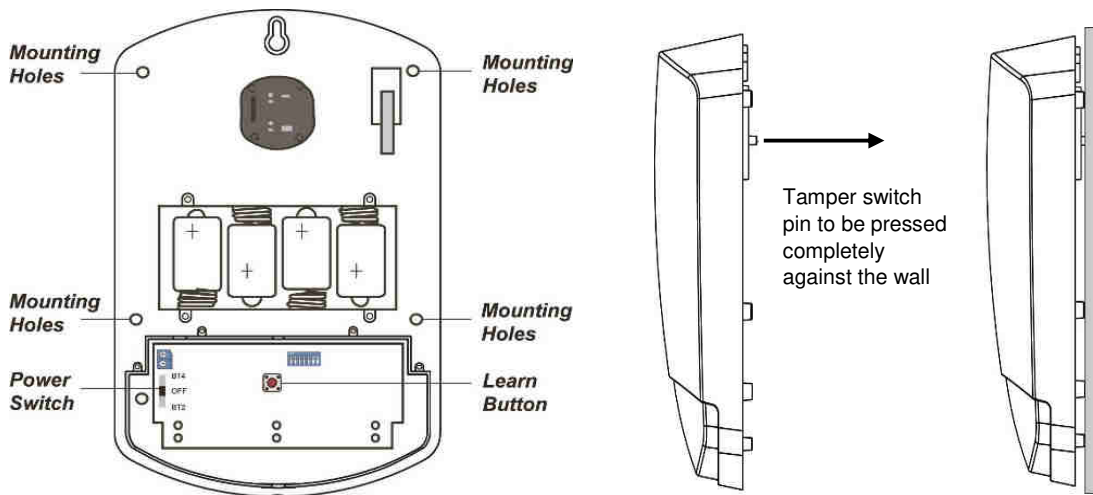

<NOTE>

If 5 short beeps are heard when arming/disarming, it means that the Tamper switch was not completely pressed. Make sure that the Tamper switch is set correctly and then repeat the control unit check.

Restoring default settings

The siren settings can be reset and cleared from memory by means of the following procedure:

- Step 1: Deactivate the tamper function on the control unit. If the siren is installed on MP500/xx, access **"Maintenance"** mode (see the instruction manual of the control unit for details). The siren will generate an acoustic signal to indicate that the Tamper switch is off.
- Step 2: Remove the siren from the list of device of the control unit (see the instruction manual of the control unit).
- Step 3: Remove the screw from the bottom of the upper cover and remove the upper cover.
- Step 4: Remove the LED cover by loosening the two screws which fix it.
- Step 5: Move the power switch to the OFF terminal and insert the batteries in the battery housing.
- Step 6: Hold the learn/test button pressed for 3 seconds and move the power switch to BT4. The LED groups will blink in sequence and the siren will beep.
- Step 7: Release the learning/test button when the beep is heard. The old parameters of the siren will be deleted and it will return to normal mode.
- Step 8: Reposition the LED cover and fix it with two screws.
- Step 9: Reposition the battery housing cover and fix it with four screws. Be careful not to tighten the screws excessively.
- Step 10: Reposition the upper cover by coupling it to the top of the base. Press the bottom of the upper cover onto the base and tighten the screw of the bottom.
- Step 11: The siren can be learnt again at this point with default settings.

<NOTE>

If the siren is installed on MP500/xx, it must be deleted from the device light (see the instruction manual of the control unit for details).

<NOTE>

If you want to run the learning procedure of the detector again on a control unit after a factory reset, follow all the steps listed in the "Learning procedure" paragraph again, starting from extracting the batteries from their housing.

SIMPLIFIED EU DECLARATION OF CONFORMITY

Hereby, URMET S.p.A. declares that the radio equipment type: OUTDOOR SIREN WITH FLASHER HP600 is in compliance with Directive 2014/53/EU. The full text of the EU declaration of conformity is available at the following internet address: www.elkron.com.

CLICK ON THE FOLLOWING LINK OF THE ELKRON SITE TO ACCESS THE PRODUCT TECHNICAL SHEET AND DOWNLOAD THE COMPLETE MANUAL:



DIRECTIVE 2012/19/EU OF THE EUROPEAN PARLIAMENT AND OF THE COUNCIL of 4 July 2012 on waste electrical and electronic equipment (WEEE).



The symbol of the crossed-out wheeled bin on the product or on its packaging indicates that this product must not be disposed of with your other household waste.

Instead, it is your responsibility to dispose of your waste equipment by handing it over to a designated collection point for the recycling of waste electrical and electronic equipment. The separate collection and recycling of your waste equipment at the time of disposal will help to conserve natural resources and ensure that it is recycled in a manner that protects human health and the environment.

For more information about where you can drop off your waste equipment for recycling, please contact your local city office, your household waste disposal service or the shop where you purchased the product.



ELKRON
Tel. +39 011.3986711 - Fax +39 011.3986703
www.elkron.com – mail to: info@elkron.it

ELKRON is a trademark of **URMET S.p.A.**
Via Bologna 188/C – 10154 Torino (TO) Italia
www.urmet.com

MADE IN TAIWAN

FRANÇAIS

HP600

SIRÈNE EXTÉRIEURE AVEC FLASH

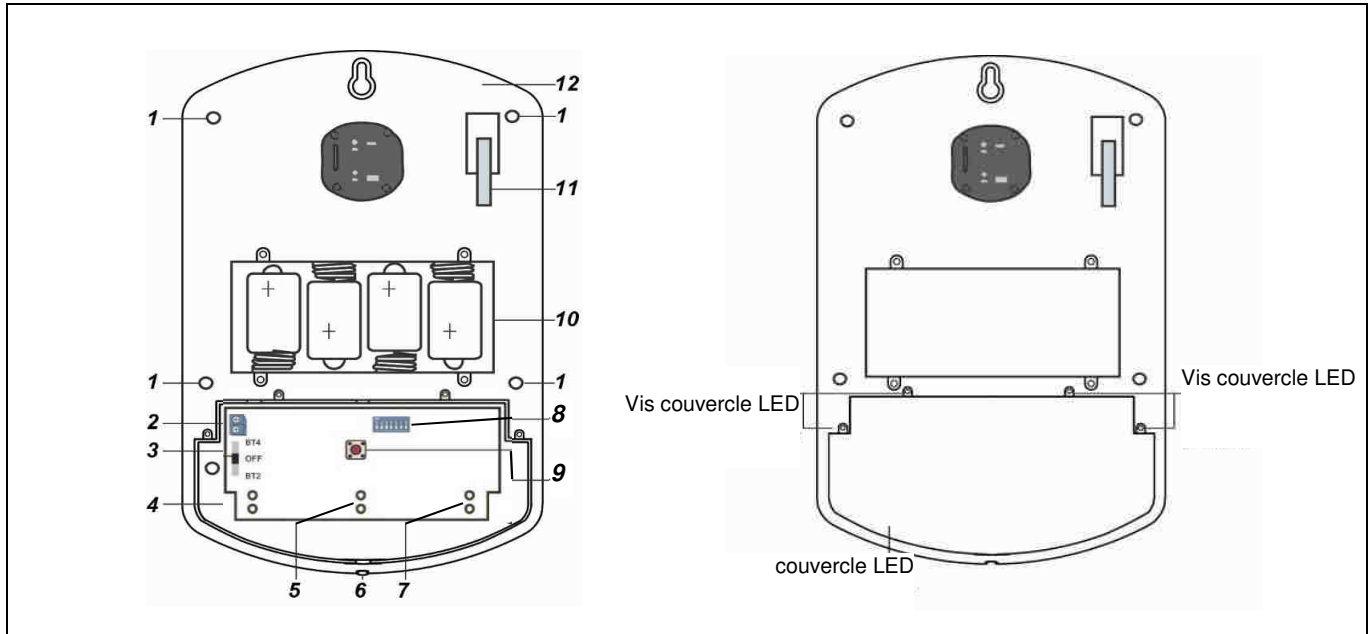

- | | |
|---|--|
| <ol style="list-style-type: none"> 1. Trous de montage 2. Bornier d'entrée CC
Non utilisé. 3. Interrupteur d'alimentation
L'interrupteur dispose de 3 positions :
BT4 : la sirène est alimentée par 4 piles alcalines.
OFF : la sirène n'est pas alimentée par des piles.
BT2 : configuration réservée (n'utilisez pas cette position). | <ol style="list-style-type: none"> 4. Groupe LED 3 5. Groupe LED 2 6. Vis de fixation couvercle 7. Groupe LED 1 8. Interrupteurs (Dip Switch) de configuration 9. Touche d'apprentissage (LEARN) 10. Logement des piles 11. Interrupteur anti-sabotage (Tamper) 12. Face arrière |
|---|--|

Signalisations d'état

Quand le système est armé/désarmé, la sirène peut afficher les états suivants :

	Son sirène	Indication alarme lumineuse
Maintenance / Tamper exclu	1 bip*	
Armé/Partitionné	1 bip*	3 groupes LED clignotent une fois
Désarmé	2 bips*	Clignotements en séquence pendant 1 cycle
Armé avec batterie faible	3 bips	3 groupes LED clignotent trois fois
Désarmé avec batterie faible	3 bips	Clignotements en séquence pendant 3 cycles
Armé avec Tamper ouvert	5 bips	3 groupes LED clignotent 5 fois
Désarmé avec Tamper ouvert	5 bips	Clignotements en séquence pendant 5 cycles
Sons d'entrée/sortie	bip compte à rebours	

* Les signaux sonores de la sirène dépendent aussi des configurations de la centrale. Consulter son manuel de programmation.

Table des positions des DIP Switch

Les Dip Switch sont utilisés pour configurer les fonctions de la sirène. Quand l'interrupteur est en position "haute", l'interrupteur est **ON**. Dans la position inverse, il est **OFF**.

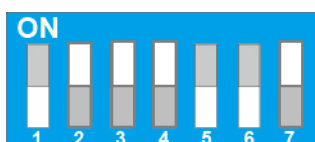

La table suivante montre les fonctions de chaque DIP Switch :

SW1		Réservé
SW2		Activation alarme lumineuse (groupes LED 1-2-3)
OFF		Seulement pendant l'alarme sonore (par défaut)
ON		Jusqu'à ce que le système soit désarmé
SW3	SW4	Durée de l'alarme
OFF	OFF	3 minutes (par défaut)
OFF	ON	5 minutes
ON	OFF	10 minutes
ON	ON	1 secondes (test de la sirène)
SW5	SW6	Réglage volume : tonalité sirène, confirmation et délai sortie / entrée
OFF	OFF	Réservé
OFF	ON	Bas
ON	OFF	Moyen
ON	ON	Haut (par défaut)
SW7		Fonction « chime » (sonnette) (non gérée par les systèmes MP500/xx)
OFF		Exclu (par défaut)
ON		Activé

Configuration de la sirène

Apprentissage

- Dévisser la vis sur le fond de la sirène et enlever le couvercle supérieur.
- Desserrer les deux vis qui fixent le couvercle des LED et enlever le couvercle des LED.
- Mettre l'unité de contrôle en mode apprentissage (pour les détails consulter le manuel de l'unité de contrôle).
- Alimenter la sirène (interrupteur sur BT4). Toutes les LED clignotent une fois et le ronfleur émet 1 bip.
- Appuyez et relâchez (1 seconde) la touche LEARN. La sirène émet un bip bref et les groupes LED 1 et 3 s'allument brièvement. Maintenant la sirène est en mode apprentissage et transmet à l'unité de contrôle
- Si l'unité de contrôle n'a pas reçu de code d'apprentissage, appuyez et relâchez (1 seconde) de nouveau sur la touche LEARN (cette fois la sirène n'émettra aucun son).

<NOTE>

Sur MP500 / xx, en cas d'échec d'apprentissage, annuler la sirène (par exemple HP01) de l'unité de contrôle (pour plus de détails, reportez-vous au manuel de instructions de l'unité de contrôle), avant de réessayer.

- Si l'unité de contrôle reçoit le code d'apprentissage, il sera envoyé à la sirène un message de confirmation. Une fois le message de confirmation reçu, la sirène émettra un bip bref et le groupe LED 2 clignotera une fois pour indiquer que la procédure d'apprentissage a été complétée avec succès. La sirène sort donc du mode d'apprentissage.

<NOTE>

☞ Si la sirène ne reçoit pas le code de confirmation de la centrale dans la minute, la sirène sort du mode d'apprentissage.

Mode Test radio (walk test)

Une fois terminé l'apprentissage, poursuivre avec le Test radio et l'installation.

- Désactiver la fonction anti-sabotage de l'unité de contrôle (**EGON**). Si la sirène est installée sur une unité de contrôle **MP500/xx**, entrer en mode « **Maintenance** » (pour les détails consulter le manuel de l'unité de contrôle). La sirène émettra un signal sonore pour indiquer que vous êtes en Maintenance / interrupteur anti-sabotage (Tamper) exclu.

<NOTE>

☞ La fonction anti-sabotage sera désactivée pendant une heure. Après cette période la centrale remet la fonction sur ON de façon automatique.

- Choisir l'endroit où installer la sirène.
- Dévisser la vis sur le fond et enlever le couvercle, sortir avec soin le boîtier extérieur.
- Desserrer les 2 vis qui fixent le couvercle des LED et enlever le couvercle.
- Vérifier le niveau de connexion radio avec la centrale en mettant la centrale en mode Test radio et en appuyant sur la touche d'apprentissage (touche « Learn »).
- Si le test est positif, remettre en position le couvercle des LED et le fixer avec les 2 vis.

Installation

- Trouver les 4 trous de montage, installer et fixer la sirène contre le mur avec les grandes vis et les chevilles fournies. Serrer les vis et vérifier que l'interrupteur anti-sabotage soit enfoncé complètement contre la paroi. Si besoin, ajouter une cale appropriée.
- Accrocher le couvercle supérieur à la partie supérieure de la base pour le remettre en position. Presser le fond du couvercle contre la base et serrer la vis du fond.

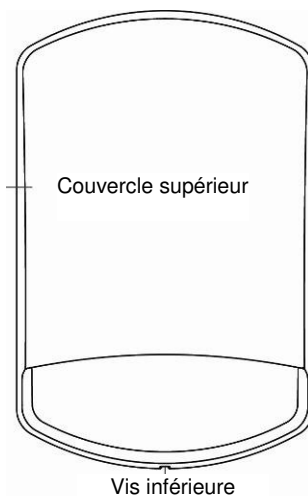

3. Activer à nouveau la fonction anti-sabotage sur la centrale. Si la sirène est installée sur une centrale MP500/xx, sortir du mode « Maintenance » (pour les détails consulter le manuel de la centrale).

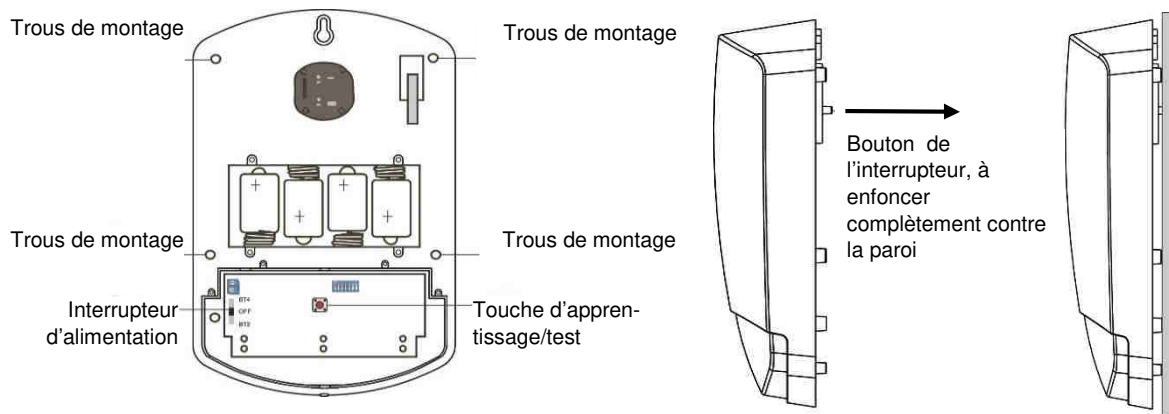

<NOTE>

- ☞ Si 5 bip brefs sont émis pendant l'activation/désactivation, cela signifie que l'interrupteur anti-sabotage n'a pas été enfoncé complètement. Vérifier que l'interrupteur anti-sabotage soit placé correctement et vérifier de nouveau la centrale.

Restauration des paramètres par défaut (RAZ)

Les valeurs de la sirène peuvent être mises à zéro et sa mémoire effacée. Pour ce faire, suivre la procédure ci-dessous :

1. Exclure la fonction anti-sabotage de la centrale. Si la sirène est installée sur une centrale MP500/xx, entrer en mode « Maintenance » (pour les détails consulter le manuel de la centrale). La sirène émettra un signal sonore pour indiquer que l'interrupteur anti-sabotage est exclu.
2. Effacer la sirène de la liste des dispositifs de la centrale (consulter le manuel de la centrale).
3. Dévisser la vis de fixation sur le fond du couvercle supérieur et enlever le couvercle supérieur.
4. Desserrer les 2 vis qui fixent le couvercle des LED et enlever le couvercle.
5. Déplacer l'interrupteur d'alimentation sur la position OFF et insérer les piles dans leur logement.
6. Rester appuyé sur la touche d'apprentissage/test (touche « Learn ») pendant 3 secondes et déplacer l'interrupteur d'alimentation sur BT4. Les groupes LED clignotent en séquence et la sirène émet un bip.
7. Relâcher la touche d'apprentissage/test après le bip. Les paramètres précédents de la sirène seront effacés et elle reviendra en mode normal.
8. Remettre en position le couvercle des LED et le fixer avec les 2 vis.
9. Remettre en position le couvercle du logement des piles et le fixer avec les 2 vis. Ne pas serrer trop les vis.
10. Remettre en position le couvercle supérieur, l'accrocher à la partie supérieure de la base. Presser le fond du couvercle supérieur contre la base et serrer la vis du fond.
11. A ce moment la sirène peut être installée avec les paramètres d'usine restaurés.

<NOTE>

- ☞ Si la sirène est installée sur une centrale MP500/xx, il faut l'effacer de la liste des dispositifs (pour les détails consulter le manuel d'instructions de la centrale).

<NOTE>

- ☞ Si après une restaurations des paramètres d'usine le détecteur doit être acquis de nouveau par une centrale, il faut suivre toutes les étapes illustrées dans le paragraphe « Apprentissage », à partir de l'enlèvement des piles de leur logement.

DECLARATION UE DE CONFORMITE SIMPLIFIEE

Le soussigné, URMET S.p.A., déclare que l'équipement radioélectrique du type SIRÈNE EXTÉRIEURE AVEC FLASH HP600 est conforme à la directive 2014/53/UE. Le texte complet de la déclaration UE de conformité est disponible à l'adresse internet suivante: www.elkron.com

CLIQUEZ SUR LE LIEN SUIVANT DU SITE ELKRON POUR ACCÉDER À LA FICHE TECHNIQUE DU PRODUIT ET TÉLÉCHARGER LE MANUEL COMPLET



LES BONS GESTES DE MISE AU REBUT DE CE PRODUIT (Déchets d'équipements électriques et électroniques)



Ce symbole apposé sur le produit, ses accessoires ou sa documentation indique que ni le produit, ni ses accessoires électroniques usagés (chargeur, casque audio, câble USB, etc.), ne peuvent être jetés avec les autres déchets ménagers.

■ La mise au rebut incontrôlée des déchets présentant des risques environnementaux et de santé publique, veuillez séparer vos produits et accessoires usagés des autres déchets. Vous favoriserez ainsi le recyclage de la matière qui les compose dans le cadre d'un développement durable.



ELKRON
Tel. +39 011.3986711 - Fax +39 011.3986703
www.elkron.com – mail to: info@elkron.it

ELKRON est une marque commerciale de **URMET S.p.A.**
Via Bologna 188/C – 10154 Turin (TO) Italie
www.urmet.com

DEUTSCH

HP600

SIRENE FÜR AUßENBEREICHE MIT BLINKLICHT

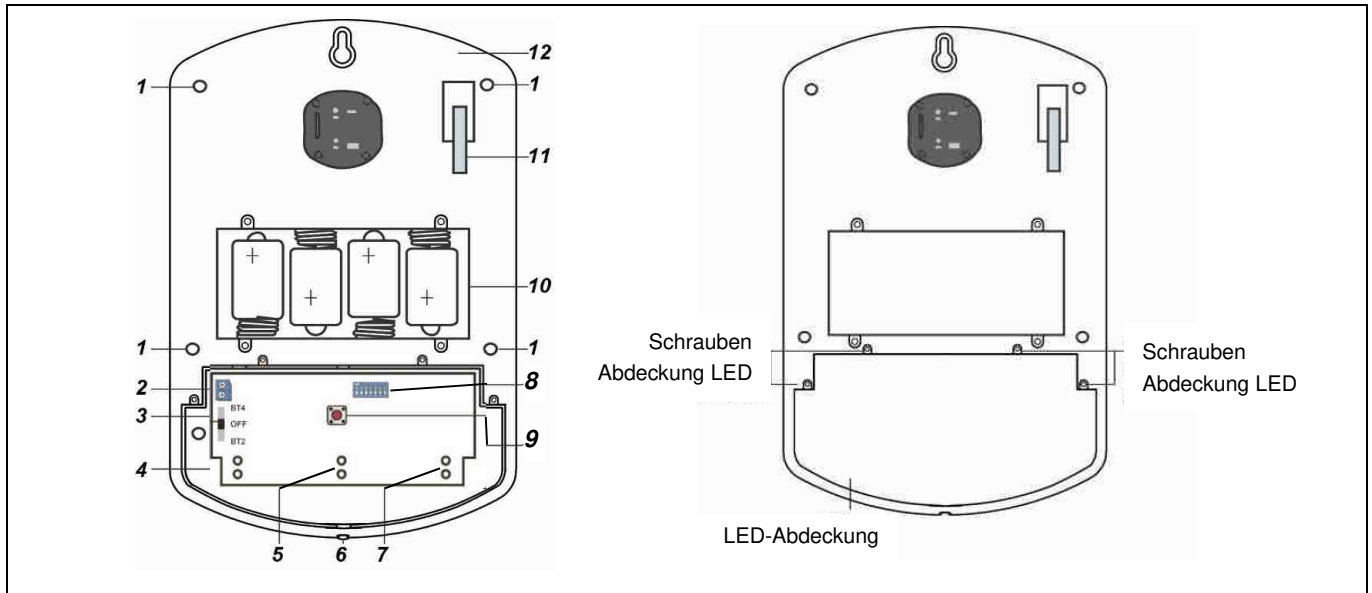

- | | |
|--|--|
| <p>1. Montagebohrungen</p> <p>2. Eingangsklemmenleiste CC
Nicht verwendet.</p> <p>3. Versorgungsschalter
Der Schalter umfasst 3 Positionen:
BT4: die Sirene wird über eine Konfiguration mit 4 Alkalibatterien versorgt.
OFF: die Sirene wird nicht über Batterien versorgt.
BT2: Konfiguration vorbehalten (Verwenden Sie diese Position nicht).</p> | <p>4. LED-Gruppe 3</p> <p>5. LED-Gruppe 2</p> <p>6. Befestigungsschrauben Abdeckung</p> <p>7. LED-Gruppe 1</p> <p>8. Konfigurations-Dip-Switch</p> <p>9. Einlerntaste</p> <p>10. Batteriefach</p> <p>11. Tamper-Schalter (Sabotageschutz)</p> <p>12. Grundeinstellung</p> |
|--|--|

Statusanzeigen

Beim Ein-/Ausschalten des Systems kann die Sirene die folgenden Stati anzeigen.

	Sirenton	Leuchtalarmanzeige
Wartung / Tamper-Schalter deaktiviert	1 Pfeifton*	
Aktiviert/teilaktiviert	1 Pfeifton*	3 LED-Gruppen blinken einmal
Deaktiviert	2 Pfeiftöne*	Aufeinanderfolgendes Blinken einen Zyklus lang
Bei schwach geladener Batterie aktiviert	3 Pfeiftöne	3 LED-Gruppen blinken dreimal
Bei schwach geladener Batterie deaktiviert	3 Pfeiftöne*	Aufeinanderfolgendes Blinken drei Zyklen lang
Bei geöffnetem Tamper aktiviert	5 Pfeiftöne*	3 LED-Gruppen blinken fünfmal
Bei geöffnetem Tamper deaktiviert	5 Pfeiftöne*	Aufeinanderfolgendes Blinken fünf Zyklen lang
Töne im Ein-/Ausgang	Countdown-Pfeifton	

* Die Audiomeldungen der Sirene unterliegen auch den auf dem Steuergerät vorgenommenen Eingaben. Beziehen Sie sich auf dessen Programmierhandbuch.

Tabelle der Positionen der DIP-Switches

Die Dip-Switches werden zur Festlegung der unterschiedlichen Funktionen der Sirene verwendet.

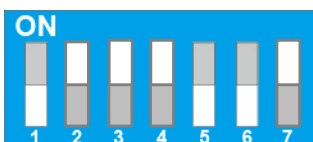

Wird der Schalter auf "ON" gebracht, ist der Schalter **ON**. Wird er zum gegenüberliegenden Teil gebracht, ist der Schalter OFF.

Im Anschluss werden die Funktionen jedes DIP-Switches des Funktionsschalterblocks veranschaulicht:

SW1		Reserviert
SW2		Aktivierung des Leuchtalarms (LED-Gruppen 1-2-3)
OFF		Nur während des Zeitraums des akustischen Alarms (Standard)
ON		Bis zum Ausschalten der Anlage
SW3	SW4	Dauer des Alarms
OFF	OFF	3 Minuten (Standard)
OFF	ON	5 Minuten
ON	OFF	10 Minuten
ON	ON	1 Sekunde (Verwendung TEST Läuten)
SW5	SW6	Lautstärkeregelung: Sirenton, Töne bei Bestätigung und Verzögerung Ein-/Ausgang
OFF	OFF	Reserviert
OFF	ON	Nach unten
ON	OFF	Mittel
ON	ON	Hoch (Standard)
SW7		Funktion Chime (Klingel) (auf Systemen MP500/xx nicht verwaltet)
OFF		Deaktiviert (Standard)
ON		Aktiviert

Sirenen konfiguration

Einlernen

- Schritt 1: Die Schraube am Boden der Sirene und die obere Abdeckung entfernen.
- Schritt 2: Die beiden Schrauben zum Befestigen der Abdeckung der LED lösen und die Abdeckung der LED entfernen.
- Schritt 3: Das Steuergerät in den Einlernmodus bringen (Wegen Einzelheiten hierzu beziehen Sie sich bitte auf die Bedienungsanleitung des Steuergeräts).
- Schritt 4: Die Sirene an die Versorgung anschließen (BT4 einschalten). Alle LED blinken einmal auf und der Summer sendet einen Pfeifton aus.
- Schritt 5: Drücken Sie kurz die LERN-Taste (1 Sekunde). Die Einlern-taste (Learn) einmal betätigen. Die Sirene gibt einen kurzen Pfeifton aus und die LED-Gruppen 1 und 3 leuchten kurz auf. Nun befindet sich die Sirene im Einlernmodus und überträgt an das Steuergerät.
- Schritt 6: Hat das Steuergerät keinen Einlerncode erhalten, drücken Sie die LEARN-Taste erneut (1 Sekunde). (dieses Mal gibt die Sirene keine Töne aus).

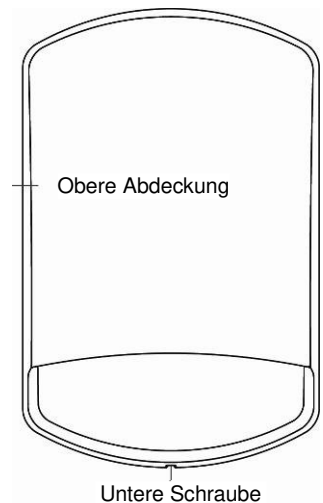

<HINWEIS>

Brechen Sie auf dem MP500 / xx bei einem Lernfehler die Sirene ab (z. B. HP01) über das Bedienfeld (Einzelheiten finden Sie im Handbuch von Anweisungen der Steuereinheit), bevor Sie es erneut versuchen.

- Schritt 7: Erhält das Steuergerät den Einlerncode, auf dem Steuergerät unter Beachtung seiner Bedienungsanleitung fortfahren. Es wird eine Bestätigungsmeldung an die Sirene versandt. Nach dem Erhalt der Bestätigungsmeldung gibt die Sirene einen kurzen Pfeifton aus und die LED-Gruppe 2 leuchtet einmal auf, um anzuzeigen, dass der Einlernvorgang erfolgreich verlaufen ist. Nun verlässt die Sirene den Einlernmodus.

<HINWEIS>

☞ Erhält die Sirene den Bestätigungscode vom Steuergerät nicht innerhalb einer Minute, verlässt die Sirene den Einlernmodus und die LED-Gruppen 1 und 3 schalten sich aus.

Walk Test-Modus

Nach dem Ende des Einlernens fahren Sie mit dem Walk Test und der Installation fort.

- Schritt 1: Die Sabotagefunktion Tamper vom Steuergerät aus deaktivieren (**EGON**). Ist die Sirene auf **MP500/xx** installiert, begeben Sie sich in die Betriebsart "**Wartung**" (wegen Einzelheiten hierzu beziehen Sie sich bitte auf die Bedienungsanleitung des Steuergeräts). Die Sirene sendet ein akustisches Signal aus, um anzuzeigen, dass Sie in Wartung / Tamper-Schalter deaktiviert sind.

<HINWEIS>

☞ Die Sabotagefunktion Tamper bleibt eine Stunde lang auf OFF. Nach diesem Zeitraum stellt das Steuergerät die Funktion automatisch wieder auf ON.

- Schritt 2: Die Stelle feststellen, an der die Sirene installiert werden soll.
- Schritt 3: Die obere Abdeckung entfernen, indem die Schraube auf dem Boden entfernt und das Außengehäuse vorsichtig abgenommen wird.
- Schritt 4: Die Abdeckung der LED entfernen, indem die beiden Schrauben zu ihrer Befestigung gelöst werden.

- Schritt 5: Das Funkverbindungslevel mit dem Steuergerät überprüfen, indem das Steuergerät in den Modus Walk Test versetzt und die Einlern-Taste betätigt wird (Taste "Learn").
- Schritt 6: Verläuft der Test positiv, die Abdeckung der LED wieder anbringen und mit den beiden Schrauben befestigen.

Installation

- Schritt 1: Die 4 Montagebohrungen ausmachen und die Sirene unter Verwendung der im Lieferumfang enthaltenen großen Schrauben und der Dübel an der Wand installieren und befestigen. Die Schrauben anziehen und sich vergewissern, dass der Tamper-Schalter vollständig gegen die Wand gedrückt ist. Ist ein Zwischenraum vorhanden, diesen mit geeignetem Füllmaterial verschließen.
- Schritt 2: Die obere Abdeckung wieder anbringen und an der Oberseite der Basis einrasten lassen. Den Boden der oberen Abdeckung auf die Basis drücken und die Schrauben am Boden anziehen.
- Schritt 3: Die Sabotagefunktion Tamper auf dem Steuergerät wieder deaktivieren. Ist die Sirene auf MP500/xx installiert, die Betriebsart **"Wartung"** verlassen (wegen Einzelheiten hierzu beziehen Sie sich bitte auf die Bedienungsanleitung des Steuergeräts).

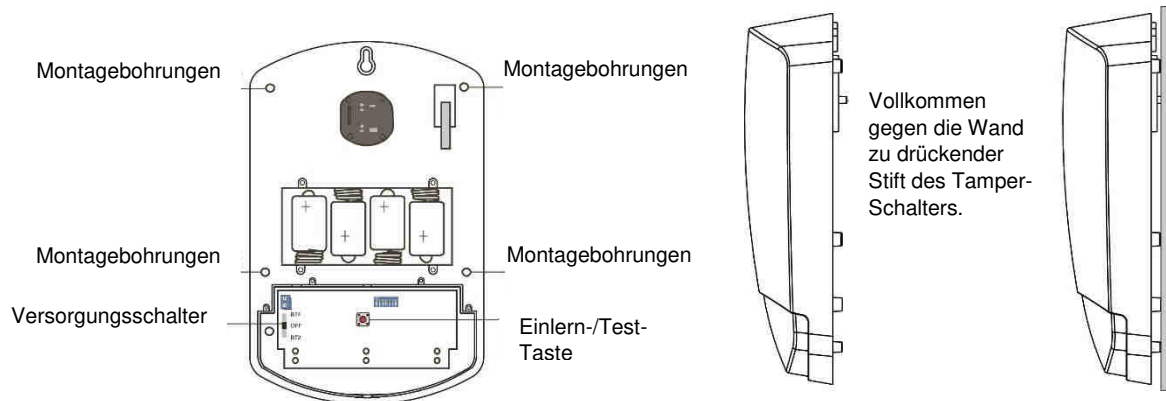

<HINWEIS>

☞ Sind während der Aktivierung/Deaktivierung 5 kurze Pfeiftöne zu hören, bedeutet dies, dass der Tamper-Schalter nicht vollständig gedrückt wurde. Sich vergewissern, dass der Tamper-Schalter korrekt eingestellt ist und dann die Überprüfung über das Steuergerät wiederholen.

Wiederherstellung der voreingestellten Werte

Die Werte der Sirene können anhand des nachstehenden Vorgangs auf Null gestellt und im Speicher gelöscht werden:

- Schritt 1: Die Sabotagefunktion Tamper vom Steuergerät aus deaktivieren. Ist die Sirene auf MP500/xx installiert, begeben Sie sich in die Betriebsart **"Wartung"** (wegen Einzelheiten hierzu beziehen Sie sich bitte auf die Bedienungsanleitung des Steuergeräts). Die Sirene sendet ein akustisches Signal aus, um anzuzeigen, dass der Tamper-Schalter deaktiviert ist.
- Schritt 2: Die Sirene aus der Liste der Vorrichtungen des Steuergeräts entfernen (beziehen Sie sich hierzu bitte auf die Bedienungsanleitung des Steuergeräts).
- Schritt 3: Die Schraube am Boden der Abdeckung und die obere Abdeckung entfernen.
- Schritt 4: Die Abdeckung der LED entfernen, indem die beiden Schrauben zu ihrer Befestigung gelöst werden.
- Schritt 5: Den Versorgungsschalter auf die OFF-Klemme stellen und die Batterien in das Batteriefach einlegen.
- Schritt 6: Die Einlern-/Test-Taste (Taste "Learn") 3 Sekunden lang gedrückt halten und den Versorgungsschalter auf BT4 stellen. Die LED-Gruppen blinken der Reihenfolge nach auf und die Sirene sendet einen Pfeifton aus.
- Schritt 7: Die Einlern-/Test-Taste loslassen, wenn der Pfeifton zu hören ist. Die vorigen Sirenenparameter werden gelöscht und diese kehrt zur normalen Betriebsart zurück.
- Schritt 8: Die Abdeckung der LED wieder anbringen und mit den beiden Schrauben befestigen.
- Schritt 9: Die Abdeckung des Batteriefachs wieder anbringen und mit den 4 Schrauben befestigen. Darauf achten, die Schrauben nicht zu fest anzuziehen.
- Schritt 10: Die obere Abdeckung wieder anbringen und an der Oberseite der Basis einrasten lassen. Den Boden der oberen Abdeckung auf die Basis drücken und die Schrauben am Boden anziehen.
- Schritt 11: Nun kann die Sirene erneut mit den wiederhergestellten werksseitigen Werten eingelernt werden.

<HINWEIS>

☞ Ist die Sirene auf MP500/xx installiert, muss diese aus der Liste der Vorrichtungen gelöscht werden (wegen Einzelheiten hierzu beziehen Sie sich bitte auf die Bedienungsanleitung des Steuergeräts).

<HINWEIS>

☞ Sollte der Detektor im Anschluss an eine Wiederherstellung der werksseitigen Werte erneut auf einem Steuergerät eingelernt werden, müssen alle unter dem vorangegangenen Punkt "Anschluss an das System" aufgeführten Schritte ausgehend vom Entnehmen der Batterien aus ihrem Fach ausgeführt werden.

VEREINFACHTE EU-KONFORMITÄTSERKLÄRUNG

Hiermit erklärt URMET S.p.A., dass der Funkanlagentyp SIRENE FÜR AUßENBEREICHE MIT BLINKLICHT HP600 der Richtlinie 2014/53/EU entspricht.

Der vollständige Text der EU-Konformitätserklärung ist unter der folgenden Internetadresse verfügbar: www.elkron.com

KLICKEN SIE AUF DEN FOLGENDEN LINK DER ELKRON-WEBSITE, UM AUF DAS TECHNISCHE DATENBLATT ZUZUGREIFEN UND DAS VOLLSTÄNDIGE HANDBUCH HERUNTERZULADEN:



KORREKTE ENTSORGUNG VON ALTGERÄTEN (Elektroschrott)



Diese Kennzeichnung auf dem Produkt, den Zubehörteilen oder der Dokumentation weist darauf hin, dass das Produkt und die elektronischen Zubehörteile nicht mit anderem Hausmüll entsorgt werden dürfen.

Entsorgen Sie dieses Gerät und Zubehörteile bitte getrennt von anderen Abfällen, um der Umwelt bzw. der menschlichen Gesundheit nicht durch unkontrollierte Müllbeseitigung zu schaden. Helfen Sie mit, das Altgerät und Zubehörteile fachgerecht zu entsorgen, um die nachhaltige Wiederverwertung von stofflichen Ressourcen zu fördern.



ELKRON

Tel. +39 011.3986711 - Fax +39 011.3986703
www.elkron.com – mail to: info@elkron.it

ELKRON ist ein eingetragenes Warenzeichen von
URMET S.p.A.

Via Bologna 188/C – 10154 Torino (TO) Italy
www.urmet.com

MADE IN TAIWAN