

I

EN

FR

DE



IR600FC/N

**Rivelatore infrarosso da interno con
fotocamera**

*Indoor infrared detector with
camera*

**Détecteur avec senseur de
mouvement passif à infrarouge
(PIR) et caméra intégrée**

IR-Innendetektor mit Kamera

Manuale d'uso, installazione e programmazione
Installation programming and functions manual
Notice di installazione, programmazione et utilisation
Installations-, programmier- und gebrauchsanleitung

DS80TC2S-001

ELKRON

ITALIANO

L'IR600FC/N è un rivelatore con sensore di movimento passivo a infrarossi (PIR) e fotocamera incorporata. Quando rileva un movimento, invia segnali di allarme e immagini alla unità di controllo di sistema. Il rivelatore ha una portata di rilevamento di 12 metri con montaggio a 2 metri da terra.

Il rivelatore è composto da due parti, un coperchio e una base. Il coperchio contiene tutti i componenti elettronici, ottici e la fotocamera, mentre la base rappresenta il mezzo di fissaggio. La base contiene delle predisposizioni per i fori per consentire il montaggio su una superficie piana, e dei fori per il fissaggio alla staffa angolare presente a corredo. Il rivelatore è inoltre dotato di un interruttore tamper antimanomissione che viene attivato in caso di apertura del coperchio o di distacco dal muro.

Identificazione delle parti

1. Illuminatore

L'illuminatore fornisce una luce sufficiente per l'acquisizione delle immagini in condizioni di scarsa illuminazione.

Il LED blu e l'illuminatore lampeggiano entrambi una volta quando il pulsante di funzione viene premuto per 10 secondi per indicare che il rivelatore è stato ripristinato.

2. LED blu/Pulsante di funzione

Significato dei LED:

Il LED blu si accende nelle seguenti condizioni:

- Il LED blu lampeggia una volta ogni 20 minuti: il rivelatore ha perso la connessione con l'unità di controllo.
- Il LED blu si illumina per 30 secondi: il rivelatore è in fase di inizializzazione in modalità test.
- Il LED blu lampeggia velocemente due volte: il rivelatore si è connesso correttamente alla unità di controllo.
- Il LED blu si illumina per 2 secondi durante il normale funzionamento: il rivelatore ha rilevato un movimento.
- Il LED blu lampeggia rapidamente: il rivelatore sta trasmettendo immagini alla unità di controllo.
- Il LED blu e l'illuminatore lampeggiano una volta: il rivelatore è stato ripristinato.

Utilizzo del pulsante di funzione:

- Premere una volta il pulsante per inviare un segnale di supervisione.
- Per ripristinare il rivelatore: tenere premuto il pulsante per 10 secondi. Rilasciare il pulsante quando l'illuminatore e il LED blu lampeggiano entrambi una volta.
- Per l'apprendimento del rivelatore sull'unità di controllo

3. Lente sensore IR

Il sensore ha lo scopo di rilevare persone e/o animali in movimento, attraverso il rilevamento della loro temperatura corporea.

4. Obiettivo della fotocamera

5. Coperchio vano batteria

6. Interruttore tamper

L'interruttore tamper viene attivato nei seguenti modi: quando si stacca il rivelatore dal muro, quando lo si stacca dalla staffa angolare o se si apre il coperchio

7. Vano batterie

8. Jumper JP3 sensibilità del PIR



Jumper On

Il jumper viene inserito collegando i due pin.



Jumper Off

se il jumper viene rimosso o "collocato" su un pin.

- Jumper On: livello della sensibilità "Alta".
- Jumper Off: livello della sensibilità "Normale" (impostazione di default).

9. Jumper JP2



Jumper On

Il jumper viene inserito collegando i due pin.



Jumper Off

se il jumper viene rimosso o "collocato" su un pin.

- Jumper On: dopo la trasmissione a seguito di un movimento rilevato, eventuali altri rilevamenti di movimento ritrasmetteranno le segnalazioni e le immagini acquisite (impostazione di default).
- Jumper Off: il rivelatore è dotato di un "tempo di riposo" (vedere oltre) di circa 1 minuto per risparmiare energia.

10. Vite di fissaggio

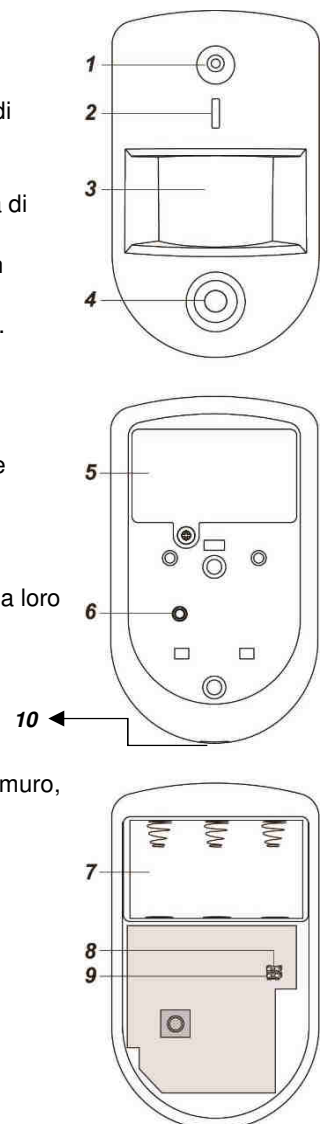

Caratteristiche

Acquisizione delle immagini

Una volta attivato il sistema di allarme, al rilevamento di un movimento il rivelatore acquisisce 3 immagini da 640x480 pixel o 6 immagini da 320x240 pixel. Il rivelatore consente inoltre l'acquisizione manuale di immagini tramite un comando da remoto (APP, portale o pannello di controllo locale).

Periodo di inizializzazione

Quando l'unità di controllo entra in modalità di attivazione o quando il rivelatore viene impostato in modalità Test, il rivelatore si inizializza per 40 secondi, in questo lasso di tempo il rivelatore non gestisce intrusioni o movimenti. Se la batteria del rivelatore è scarica o se l'interruttore tamper è aperto, il LED blu si illumina durante il periodo di inizializzazione.

Sleep Time (tempo di riposo)

Quando il **JP2** è impostato su Off, il rivelatore rispetterà un "periodo di riposo" di circa 1 minuto per risparmiare energia. Se il sistema è attivo, dopo la trasmissione a seguito del rilevamento di un movimento, il rivelatore non ripeterà la trasmissione per 1 minuto. Qualunque movimento rilevato durante questo periodo ripristinerà il tempo di riposo (riportandolo di nuovo a 1 minuto). Pertanto, un movimento continuo davanti al rivelatore non provocherà la scarica della batteria.

Batteria e rilevamento di batteria scarica

Il rivelatore viene alimentato tramite **3 batterie al litio "CR123A" da 3,0 V**.

Il rivelatore dispone della funzione di rilevamento batteria scarica. Quando la tensione della batteria è bassa, il rivelatore trasmette il segnale di batteria scarica alla unità di controllo. Se viene rilevato un movimento in condizione di batteria scarica, il LED blu si illumina per 2 secondi. Durante la sostituzione delle batterie, dopo avere rimosso le batterie esauste, premere due volte l'interruttore tamper o il pulsante di funzione per scaricare completamente il dispositivo prima di inserire le batterie nuove.

<NOTA>

Durante la sostituzione, porre particolare cura a non danneggiare i contatti del vano porta batterie.

Protezione anti-manomissione

Il rivelatore è protetto da un interruttore tamper che viene compresso (chiuso) quando si fissa il rivelatore al muro o se si applica la staffa angolare. Quando l'interruttore tamper viene aperto, il rivelatore invia un segnale di apertura della protezione antimanomissione alla unità di controllo per avvertire l'utente. Se viene rilevato un movimento mentre l'interruttore tamper è aperto, il LED blu si illumina per 2 secondi.

- Il rivelatore non rileverà lo stato dell'interruttore tamper entro 5 minuti dall'inserimento della batteria.
- Se viene azionato l'interruttore tamper nei 5 minuti di mancato rilevamento, allo scadere di tale periodo il rivelatore trasmetterà immediatamente un segnale di manomissione alla unità di controllo.
- **Quando l'interruttore tamper viene compresso, il ripristino dei valori di fabbrica (vedere oltre) del rivelatore viene disabilitato.**

Supervisione

Il rivelatore trasmette con regolarità un segnale di supervisione per segnalare la propria condizione in base alle impostazioni dell'utente. L'utente può anche premere una volta il pulsante di funzione per trasmettere manualmente un segnale di supervisione.

Modalità Test

- La modalità Test consente di controllare la copertura di rilevamento del dispositivo, non la portata di comunicazione con l'unità di controllo.
- Per accedere alla modalità Test, tenere premuto il pulsante di funzione per 5 secondi. Dopo aver rilasciato il pulsante, si accenderà il led blu e rimarrà acceso per circa 30 secondi. Alla fine di questo tempo avrà inizio la modalità Test che durerà per 3 minuti.
- Durante i primi 30 secondi, il rivelatore esegue l'inizializzazione. Il rivelatore non gestisce intrusioni o movimenti durante questo lasso di tempo.
- Al termine del periodo di inizializzazione, è possibile verificare la rilevazione di movimento davanti al rivelatore. Il LED blu si illumina per 2 secondi quando avviene la rivelazione.

<NOTA>

Prima di entrare in modalità Test, verificare che non sia abilitata la funzione "Tempo di riposo".

Impostazione

Linee guida

- - Prima di inserire le batterie nel dispositivo, controllare che l'unità di controllo sia in funzione.
- - Controllare che l'unità di controllo rientri nella portata utile mentre il dispositivo è in uso.
- - Un dispositivo può essere rimosso dal sistema solo dopo avere tolto la batteria. In questo modo si evita un inutile consumo della batteria.

Connessione al sistema

Il rivelatore deve essere appreso dalla unità di controllo per trasmettere il segnale qualora venga rilevato un movimento. Per far apprendere il dispositivo, procedere come indicato di seguito.

Il rivelatore può essere appreso dall'unità di controllo solo entro 3 minuti dall'accensione.

1. Togliere il coperchio del vano batterie ed inserire le 3 batterie CR123A a corredo.
2. **Accertarsi che l'interruttore tamper sia aperto (non compresso).**
3. Accertarsi di avere abilitato la funzione di apprendimento sulla unità di controllo. **Entro 3 minuti dall'accensione**, tenere premuto il pulsante di funzione fino a quando (circa 10 sec.) sia il LED blu che l'illuminatore lampeggiano una volta.
4. Dopo essere stato appreso dalla unità di controllo, il rivelatore verrà automaticamente registrato nel sistema. Controllare l'unità di controllo per verificare che l'apprendimento e la registrazione siano avvenuti correttamente.
5. Una volta appreso dalla unità di controllo, se il rivelatore perde la connessione, il LED lampeggerà una volta ogni 20 minuti per segnalare l'anomalia.

Walk Test

Prima di procedere all'installazione del rivelatore nel punto prestabilito, eseguire un Walk test:

1. Accertarsi di avere abilitato la funzione di Walk Test sulla unità di controllo.
2. Premere una volta il tasto funzione
3. Verificare sull'unità di controllo il valore **RSSI**
4. Procedere nell'installazione

Ripristino dei valori di fabbrica

Se il rivelatore non è stato appreso correttamente dalla unità di controllo, o se si desidera rimuoverlo e associarlo ad una nuova unità di controllo, è necessario usare la funzione di ripristino dei valori di fabbrica per eliminare le impostazioni e le informazioni memorizzate nel rivelatore prima di poterlo associare ad un'altra unità di controllo. Per eseguire il ripristino dei valori di fabbrica:

1. Rimuovere e reinsertire le batterie. **ATTENZIONE:** Il ripristino del rivelatore deve avvenire **entro 3 minuti** dall'accensione.
2. **L'interruttore tamper deve essere aperto (non compresso).**
3. Tenere premuto il pulsante di funzione fino a quando (circa 10 sec.) sia il LED blu che l'illuminatore lampeggiano una volta, quindi rilasciarlo.
4. Il rivelatore è stato ripristinato alle impostazioni predefinite di fabbrica e tutte le precedenti informazioni di rete sono state eliminate. Il rivelatore non risulta più presente all'interno della videata "Dispositivi" del pannello di controllo locale.

<NOTA>

Se in seguito ad un Reset di Fabbrica si vuole apprendere nuovamente il rivelatore su una unità di controllo, sarà necessario seguire tutti i passi elencati nel precedente punto "Connessione al sistema", a cominciare dalla estrazione delle batterie dal loro alloggiamento.

Installazione

Linee guida di installazione

- Il rivelatore è progettato per essere montato su una superficie piana, o in un angolo utilizzando la staffa angolare, tramite le viti di fissaggio e i tasselli forniti in dotazione.
- La base presenta delle predisposizioni per i fori che, per consentire il montaggio, hanno la plastica più sottile. Due predisposizioni servono per il fissaggio sulla superficie. Mentre i tre fori servono per il fissaggio della staffa ad angolo.
- **È consigliato installare il rivelatore come indicato di seguito.**
 - Nel punto in cui un eventuale intruso potrebbe normalmente attraversare il campo visivo del rivelatore.
 - Ad un'altezza di 1,9 - 2 m da terra per prestazioni ottimali.

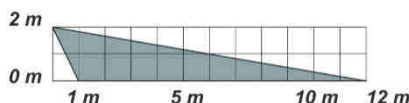

- In un angolo per ottenere una visione più ampia.
- In un punto in cui il campo visivo non sia ostacolato ad esempio da tende, soprammobili, ecc.

Limitazioni

- Non posizionare il rivelatore in modo che punti direttamente ad una porta protetta da un contatto porta, in quanto i segnali radio del contatto porta e del rivelatore potrebbero essere trasmessi nello stesso istante in cui avviene l'ingresso, eliminandosi a vicenda.
- Non installare il rivelatore in modo che risulti completamente esposto alla luce solare diretta.
- Evitare di installare il rivelatore in aree in cui siano presenti dispositivi che possano causare repentini cambiamenti di temperatura nell'area di rilevamento, ad esempio condizionatori d'aria, termosifoni, ecc.
- Evitare la presenza di ostacoli di grandi dimensioni nell'area di rilevamento.
- Non deve puntare direttamente verso fonti di calore, come stufe o caldaie, né deve essere posizionata sopra i termosifoni.
- Evitare oggetti mobili nell'area di rilevamento, ad esempio tende, oggetti sospesi, ecc.

Montaggio del rivelatore

➤ Montaggio su una superficie:

1. Allentare la vite di fissaggio e sollevare delicatamente il coperchio prestando attenzione a non perdere il pulsante in gomma presente sopra l'interruttore tamper.
2. Forare le predisposizioni per i fori poste sulla base per il fissaggio su una superficie.
3. Usando i due fori come dima, eseguire i fori corrispondenti sulla superficie.
4. Inserire i tasselli in caso di fissaggio su intonaco o mattoni.
5. Avvitare la base nei tasselli.
6. Riposizionare il coperchio sulla base.

Predisposizione per fori di fissaggio su superficie (x 2)

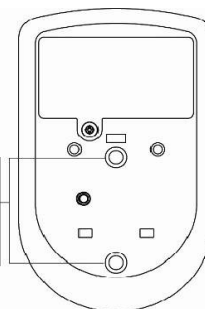

➤ **Montaggio in angolo:**

1. Forare le predisposizioni per i fori poste sulla staffa angolare.
2. Usando i due fori come dima, eseguire i fori corrispondenti sulla superficie.
3. Inserire i tasselli in caso di fissaggio su intonaco o mattoni.
4. Avvitare la staffa nei tasselli.
5. Agganciare il rivelatore alla staffa.

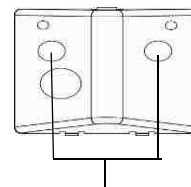

Predisposizione per fori di
fissaggio ad angolo (x 2)

Specifiche tecniche

- Alimentazione: 3 batterie al litio CR123A 3,0 V
- Autonomia batterie: 4 anni (valore tipico, può variare in base all'uso)
- Portata infrarosso: max 12 m
- Frequenza radio bidirezionale: 2.4 GHz
- Fotocamera: VGA CMOS con angolo orizzontale 102°
- Temperatura operativa: -10°C ÷ +45°C
- Dimensioni: 105mm X 70mm X 40.0mm
- Peso: 200g
- Certificazione EN 50131 Grado2, Classe II

DICHIARAZIONE DI CONFORMITÀ UE SEMPLIFICATA

Il fabbricante, URMET S.p.A., dichiara che il tipo di apparecchiatura radio: RIVELATORE INFRAROSSO DA INTERNO CON FOTOCAMERA IR600FC/N è conforme alla direttiva 2014/53/UE. Il testo completo della dichiarazione di conformità UE è disponibile al seguente indirizzo Internet: www.elkron.com

ENGLISH

The IR600FC/N is a passive infrared motion sensor (PIR) with built-in camera. When motion is detected, it sends alarm signals and high-quality images to the system control unit.

The detector has a detection range of 12 metres when it is mounted at 2 metres from the ground. The detector consists of two parts, a cover and a base. The cover contains all the electronic and optical components and the camera, while the base is used for fixing. The base has arrangements for holes for installation on a flat surface and holes for fixing to the corner bracket (included). The detector is also provided with a single tamper switch which is activated when an attempt to open the cover or detach it from the wall.

Part identification

1. Illuminator

The illuminator provides sufficient light to acquire images in poor lighting conditions.

The blue LED and the illuminator both blink once when the function button is pressed for 10 seconds to indicate that the detector was reset.

2. Blue LED/Function button

Meaning of the LEDs:

The blue LED lights up in the following conditions:

- The blue LED blinks once every 20 minutes: the detector has lost the connection with the control unit.
- The blue LED lights up for 30 seconds: the detector is being initialised in test mode.
- The blue LED blinks fast twice: the detector is connected correctly to the control unit.
- The blue LED lights up for two seconds during normal operation: the detector has detected a motion.
- The blue LED blinks fast: the detector is transmitting images to the control unit.
- The blue LED and the illuminator blink once: the detector was reset.

Using the function button:

- Press the button once to send a supervision signal.
- To reset the detector: hold the button pressed for 10 seconds. Release the button when the illuminator and the blue LED blink once.
- For the learning procedure of the detector on the control unit

3. IR sensor lens

The sensor is used to detect the movements of people and/or animals by detecting their body temperature.

4. Camera lens

5. Battery compartment lid

6. Tamper switch

The tamper switch is activated if the detector is detached from the wall or from the corner bracket or if the cover is opened.

7. Battery compartment

8. Jumper JP3 PIR sensitivity



Jumper On
The jumper is connected between the two pins.



Jumper Off
The jumper is removed or "arranged" on a pin.

- Jumper on: "High" sensitivity level.
- Jumper off: "Normal" sensitivity level (default setting).

9. Jumper JP2



Jumper On
The jumper is connected between the two pins.



Jumper Off
The jumper is removed or "arranged" on a pin.

- Jumper On: after transmitting following a detected movement, the signals and the acquired images will be transmitted if any other movements are detected (default setting).
- Jumper Off: the detector has a "sleep time" (see below) of approximately 1 minute to save energy.

10. Fastening screw

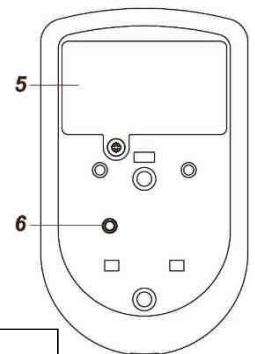
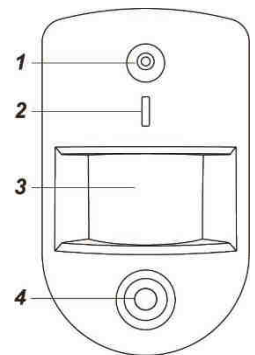

10 ←

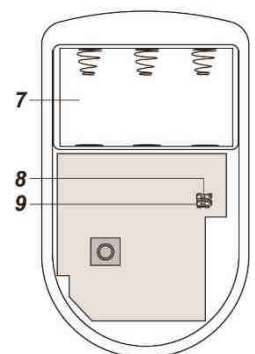

Features

Image acquisition

Once the alarm system is activated, three 640x480 pixel images or six 320x240 pixel images are acquired when motion is detected. The detector can also be used to acquire images manually using a remote control (app, portal or local control panel).

Initialisation period

The detector is initialised for 40 seconds when the control unit enters activation mode or when the detector is set to Test. The detector does not manage intrusions or movements. If the battery of the detector is flat or if the tamper switch is open, the blue LED lights up during the initialisation period.

Sleep Time

When the **JP2** is set to Off, the detector will respect a “**sleep time**” of approximately 1 minute to save energy. If the system is active, the detector will not repeat the transmission for 1 minute if motion is detected after the transmission. Any motion detected during this time will reset the sleep time (taking back to 1 minute). Consequently, continuous motion in front of the detector will not discharge the battery.

Battery and flat battery detection

The detector is powered by **three CR123A 3.0 V lithium batteries**.

The detector is provided with the flat battery detection function.. When the battery voltage is flat, the detector transmits the flat battery signal to the control unit. If a flat battery condition is detected, the blue LED lights up for two seconds.

While replacing the batteries, after having removed the flat batteries, press the tamper switch or the function button twice to discharge the device completely before inserting the new batteries.

<NOTE>

During replacement, pay particular attention not to damage the contacts in the battery holder compartment.

Tamper protection

The detector is protected by a tamper switch which is compressed (closed) when the detector is fixed to the wall or the corner bracket is applied. When the tamper switch is opened the detector sends a tamper open signal to the control unit to inform the user. If a motion is detected while the tamper switch is open, the blue LED lights up for two seconds.

- The detector does not detect the tamper switch state for five minutes after the battery is inserted.
- If the tamper switch is operated in the five minutes during which there is no detection, the detector will immediately transmit a tamper signal to the control unit.
- **When the tamper switch is compressed, the resetting of the default settings of the detector (see below) is deactivated.**

Supervision

The detector regularly transmits a supervision signal to indicate the condition according to the user's setting. The user may also press the function button once to manually transmit the supervision signal.

Test mode

- The Test mode is used to control the detection coverage of the device not the communication range with the control unit.
- To access Test mode: hold the function button pressed for five seconds. The blue LED will light up and stay on for approximately 30 seconds after having released the button. Test mode, which lasts for 3 minutes, will start after this time.
- The detector will start initialisation during the first 30 seconds. The detector does not manage intrusions or movements during this time.
- Motion detection in front of the detector can be checked at the end of the initialisation period. The blue LED lights up for two seconds after detection.

<NOTE>

Check that the "Rest Time" function is not enabled before entering Test mode.

Setup

Guidelines

- - Check that the control unit is working before inserting the batteries in the device.
- - Check that the control unit is within the working range while the device is in use.
- - A device may be removed from the system only after having removed the battery. This prevents unnecessary battery consumption.

Connecting to the system

The detector must be learnt by the control unit to transmit the signal if motion is detected. Proceed as follows to perform the device learning procedure.

The detector may be learnt by the control unit only within three minutes from switch-on.

1. Remove the battery compartment lid and insert the three CR123A batteries (included).
2. **Make sure that the tamper switch is open (released).**
3. Make sure that the learn function has been activated on the control unit. **Within three minutes from switch-on**, hold the function button pressed for 10 seconds and then release it when the blue LED and the illuminator blink once.
4. After having been learnt by the control unit, the detector is automatically recorded in the system. Check the control unit to check that the learning and registration procedure were performed correctly.
5. Once learnt by the control unit, if the detector connection is lost, the LED will blink once every 20 minutes to signal the fault.

Walk Test

Run a Walk test before installing the detector at the chosen point:

1. Make sure that the Walk Test function has been activated on the control unit.
2. Press the function button once.
3. Check the RSSI value on the control unit.
4. Proceed with the installation.

Restoring default settings

If the detector was not learnt correctly by the control unit, or if you want to remove it and associate it with another control unit, restore the default settings to eliminate the settings and the information stored in the detector before being able to associate it with another control unit. To restore the default settings:

1. Remove the batteries and refit them. **IMPORTANT:** The detector must be reset **within three minute** from switch-on.
2. **The tamper switch must be open (released).**
3. Hold the function button pressed 10 seconds, then release it when the camera generates a light signal.
4. The detector was reset to the default factory settings and all the previous network information were deleted. The detector is no longer present on the "Devices" page of the local control panel.

<NOTE>

If you want to run the learning procedure of the detector again on a control unit after a factory reset, follow all the steps listed in the "Connecting to the system" paragraph again, starting from extracting the batteries from their housing.

Installation

Installation guidelines

- The detector was designed to be mounted on a flat surface or in a corner by means of the angle bracket using the fixing screws and the anchor bolts provided.
- The base has hole arrangements where the plastic is thinner for mounting. The two arrangements are used to fix on a surface. While the three holes are used to fix the angle bracket.
- **It is advisable to install the detector as shown below:**
 - In the point in which a possible intruder would normally cross the field of vision of the detector.
 - At a height of 1.9 - 2 m from the ground for optimal performance.

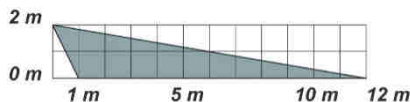

- In a corner to have the widest view possible.
- In a point in which the field of vision is not obstructed, e.g. by curtains, ornaments etc.

Restrictions

- Do not position the detector pointing directly towards a door protected by a door contact, because the wireless signals of the door contact and of the detector could be transmitted in the same instant and cancel themselves out.
- Do not install the detector so that it is completely exposed to direct sunlight.
- Avoid installing the detector in areas in which devices which could cause sudden changes of temperature in the detection area are present, such as air conditioning units, radiators etc.
- Avoid the presence of large size obstacles in the detection area.
- Do not point it directly towards sources of heat, such as stoves or boilers, or over radiators.
- Avoid moving objects in the detection area, such as curtains, hanging objects etc.

Detector installation

- **Surface installation:**
 1. Loosen the fixing screw and gently lift the cover, taking care not to lose the rubber button over the tamper switch.
 2. Perforate the hole arrangements on the base for fixing on a surface.
 3. Using the two holes as template, drill the holes corresponding to the surface.
 4. Insert the anchor bolts if the device is fixed to plaster or bricks.
 5. Screw the base into the anchor bolts.
 6. Reposition the cover onto the base.

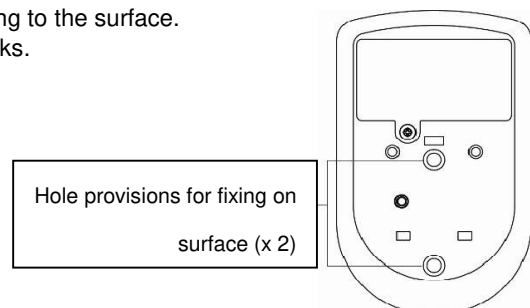

➤ **Corner installation:**

1. Perforate the two arrangements for holes on the corner bracket.
2. Using the two holes as template, drill the holes corresponding to the surface.
3. Insert the anchor bolts if the device is fixed to plaster or bricks.
4. Screw the bracket into the anchor bolts.
5. Fasten the detector to the bracket.

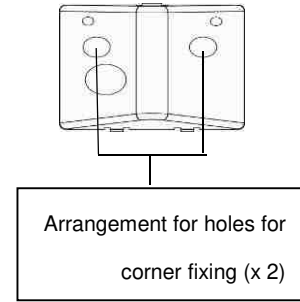

Technical specifications

- Power supply: 3 lithium batteries CR123A 3.0 V
- Battery life: 4 years (typical value, can vary according to use)
- Infrared range: max 12 m
- Two-way radio frequency: 2.4 GHz
- Camera: VGA CMOS with 102° horizontal angle
- Working temperature range: -10°C – +45°C
- Dimensions: 105mm x 70mm x 40.0mm
- Weight: 200g
- Compliant with EN 50131 Degree 2, Class II

SIMPLIFIED EU DECLARATION OF CONFORMITY

Hereby, URMET S.p.A. declares that the radio equipment type: INDOOR INFRARED DETECTOR WITH CAMERA IR600FC/N is in compliance with Directive 2014/53/EU. The full text of the EU declaration of conformity is available at the following internet address: www.elkron.com.

FRANÇAIS

L'IR600FC/N est un détecteur de mouvement passif à l'infrarouge (PIR) avec caméra intégrée. Lorsqu'il détecte un mouvement, il envoie des signaux d'alarme et des images à l'unité de contrôle du système. Si installé à 2 m du sol, le détecteur a une portée de détection de 12 m.

Le détecteur se compose de deux éléments : le cache et la base. Le cache contient tous les composants électroniques, optiques et la caméra, tandis que la base permet la fixation. La base comporte des prédispositions pour les orifices de montage sur une surface plane ainsi que des orifices pour fixer l'étrier angulaire livré avec le produit. Le détecteur est en outre doté d'un interrupteur *tamper* (anti-sabotage), activé en cas de tentative d'ouverture ou de dépose du cache de la surface d'installation.

Identification des composants

1. Dispositif d'éclairage

Ce dispositif produit un éclairage suffisant pour l'acquisition des images dans des conditions de faible visibilité.

La LED bleue et le dispositif d'éclairage clignotent une fois lorsque la touche de fonction est maintenue enfoncée pendant 10 secondes, pour indiquer que le détecteur a été rétabli.

2. LED bleue/Touche de fonction

Signification des LED :

La LED bleue s'allume dans les conditions suivantes :

- La LED bleue clignote une fois toutes les 20 minutes : perte de connexion entre le détecteur et l'unité de contrôle.
- La LED bleue s'allume pendant 30 secondes : le détecteur est en phase d'initialisation en mode test.
- La LED bleue clignote rapidement deux fois : le détecteur s'est correctement connecté à l'unité de contrôle.
- La LED bleue s'allume pendant 2 secondes dans des conditions normales de fonctionnement : le détecteur a détecté un mouvement.
- La LED bleue clignote rapidement : le détecteur est en train de transmettre des images à l'unité de contrôle.
- La LED bleue et le dispositif d'éclairage clignotent une fois : le détecteur a été rétabli.

Utilisation de la touche de fonction :

- Appuyer une fois sur la touche pour envoyer un signal de supervision.
- Pour rétablir le détecteur : maintenir la touche de fonction enfoncée pendant 10 secondes. Relâcher la touche dès que le dispositif d'éclairage et la LED bleue clignotent une fois.
- Pour l'apprentissage du détecteur sur l'unité de contrôle

3. Lentille du capteur IR

Le but du capteur est de détecter des personnes et/ou des animaux en mouvement à travers la détection de la température de leurs corps.

4. Objectif de la caméra

5. Cache du logement des batteries

6. Interrupteur *tamper*

L'interrupteur *tamper* s'enclenche dans les cas suivants : dépose du détecteur du mur ou de l'étrier angulaire, ouverture du cache.

7. Logement des batteries

8. Cavalier JP3 sensibilité du PIR



Cavalier On
Le cavalier est mis en place en raccordant les deux broches.



Cavalier Off
si le cavalier est retiré ou « placé » sur une broche.

- Cavalier On : niveau de sensibilité « Élevé ».
- Cavalier Off : niveau de sensibilité « Normal » (paramètre prédéfini).

9. Cavalier JP2



Cavalier On
Le cavalier est mis en place en raccordant les deux broches.



Cavalier Off
Le cavalier est retiré ou « placé » sur une broche.

- Cavalier on : après la transmission à la suite de la détection d'un mouvement, d'autres détections de mouvement éventuelles transmettront de nouveaux les signalisations et les images acquises (configuration par défaut).
- Cavalier Off: le détecteur a un « **temps de repos** » (voir ci-dessous) d'1 minute environ pour économiser l'énergie.

10. Vis de fixation

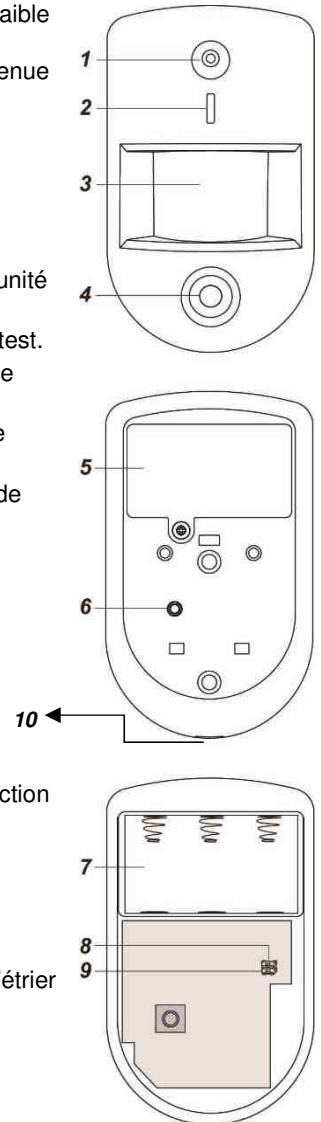

Caractéristiques

Acquisition des images

Une fois le système d'alarme activé, dès qu'il capte un mouvement, le détecteur acquiert trois images 640x480 pixels ou six images 320x240 pixels. Le détecteur permet l'acquisition manuelle des images via une commande à distance (APP, portail ou panneau de contrôle local).

Période d'initialisation

Quand l'unité de contrôle entre en mode d'activation ou quand le détecteur est configuré en mode Test, le détecteur entre en phase d'initialisation pendant 40 secondes. Le détecteur ne détecte aucune intrusion et aucun mouvement. Si la batterie du détecteur est déchargée ou si l'interrupteur *tamper* est ouvert, la LED bleue s'allumera pendant la période d'initialisation.

Sleep Time (Temps de repos)

Lorsque le **JP2** est sur Off, le détecteur respectera un « **temps de repos** » d'environ 1 minute pour économiser de l'énergie. Après la transmission suite à la détection d'un mouvement, le détecteur ne répètera pas la transmission pendant 1 minute. Tout mouvement détecté pendant cette période rétablira le temps de repos (en le ramenant de nouveau à 1 minute). Ainsi, un mouvement continu devant le détecteur ne déchargera pas la batterie.

Batteries et détection de faible charge

Le détecteur est alimenté par **trois batteries au lithium « CR123A » de 3,0 V**.

Le détecteur dispose d'une fonction détection de faible charge des batteries. Lorsque la tension des batteries est insuffisante, le détecteur transmet un signal à l'unité de contrôle. Si un mouvement est détecté alors que la charge des batteries est faible, la LED bleue s'allumera pendant 2 secondes.

Après avoir retiré les batteries usagées, appuyer à deux reprises sur l'interrupteur *tamper* ou sur la touche de fonction pour délester complètement le dispositif avant d'installer les nouvelles batteries.

<REMARQUE>

Lors du remplacement, veiller en particulier à ne pas endommager les contacts dans le logement des batteries.

Protection anti-sabotage

Le détecteur est protégé par un interrupteur *tamper*, qui est enfoncé (fermé) lors de la fixation du détecteur au mur ou du montage de l'étrier angulaire. Quand l'interrupteur *tamper* est ouvert, le détecteur envoie à l'unité de contrôle un signal d'ouverture de la protection anti-sabotage, pour informer l'utilisateur. Si un mouvement est détecté alors que l'interrupteur *tamper* est ouvert, la LED bleue s'allumera pendant 2 secondes.

- Le détecteur ne captera pas l'état de l'interrupteur *tamper* dans les 5 minutes qui suivent la mise en place des batteries.
- Si l'interrupteur *tamper* est activé pendant cette période de 5 minutes, à son expiration le détecteur transmettra tout de suite à l'unité de contrôle un signal de sabotage.
- **Lorsque l'interrupteur *tamper* est comprimé, le rétablissement des paramètres d'usine (voir plus loin) du détecteur est exclu.**

Supervision

Le détecteur transmet régulièrement un signal de supervision pour communiquer sa propre condition en fonction des paramètres utilisateur. L'utilisateur peut appuyer une fois sur la touche de fonction pour transmettre manuellement un signal de supervision.

Mode Test

- Le mode Test permet de contrôler la couverture de détection du dispositif non pas la portée de communication avec l'unité de contrôle.
- Pour accéder au mode Test : maintenir la touche de fonction enfoncée pendant 5 secondes. Après avoir relâché la touche, la LED bleue s'allume et reste allumée pendant 30 secondes environ. Une fois ce laps de temps expiré, démarre le mode Test, d'une durée de 3 minutes.
- Au cours des 30 premières secondes, le détecteur effectue l'initialisation. Pendant ce laps de temps, le détecteur ne gère pas les intrusions et les mouvements.
- Au terme de la période d'initialisation, il sera possible de vérifier la détection des mouvements devant le détecteur. Lors de la détection, la LED bleue s'allumera pendant 2 secondes.

<REMARQUE>

Avant de passer en mode Test, vérifier que la fonction « Temps de repos » n'est pas habilitée.

Configuration

Lignes de conduite

- - Avant de placer les batteries dans le dispositif, vérifier que l'unité de contrôle est en service.
- - Vérifier que l'unité de contrôle rentre bien dans la portée utile pendant que le dispositif est en service.
- - Un dispositif ne peut être déposé du système qu'après avoir retiré la batterie. L'on évite ainsi de gaspiller inutilement la charge des batteries.

Connexion au système

Le détecteur doit être appris par l'unité de contrôle pour transmettre le signal en cas de détection d'un mouvement. Pour l'apprentissage du dispositif, procéder comme suit :

Le détecteur ne peut être appris par l'unité de contrôle que dans les 3 minutes qui suivent sa mise sous tension.

1. Retirer le cache du logement des batteries et mettre en place les trois batteries CR123A livrées avec le produit.
2. **S'assurer que l'interrupteur *tamper* est ouvert (non enfoncé).**
3. S'assurer d'avoir habilité la fonction d'apprentissage sur l'unité de contrôle. **Dans les 3 minutes qui suivent la mise sous tension**, maintenir la touche de fonction enfoncée pendant 10 secondes, puis la relâcher dès que la LED bleue clignote une fois.
4. Une fois appris par l'unité de contrôle, le détecteur est automatiquement enregistré dans le système. Contrôler l'unité de contrôle pour vérifier que l'apprentissage et l'enregistrement se sont déroulés correctement.

- Après l'apprentissage par l'unité de contrôle, en cas de perte de connexion du détecteur, la LED clignotera une fois toutes les 20 minutes pour signaler l'anomalie.

Walk Test

Avant de procéder à l'installation du détecteur à l'endroit choisi, effectuer un Walk Test :

- S'assurer d'avoir habilité la fonction Walk Test sur l'unité de contrôle.
- Appuyer une fois sur la touche de fonction
- Vérifier la valeur **RSSI** sur l'unité de contrôle
- Procéder à l'installation

Rétablissement des paramètres d'usine

Si le détecteur n'a pas été appris correctement par l'unité de contrôle ou si l'on souhaite le retirer et l'associer à une nouvelle unité de contrôle, il est nécessaire d'utiliser la fonction de rétablissement des valeurs d'usine pour effacer les paramètres et les informations mémorisés dans le détecteur, avant de pouvoir l'associer à une autre unité de contrôle. Pour rétablir les paramètres d'usine, procéder comme suit :

- Retirer puis remettre les batteries en place. **ATTENTION** : Le rétablissement du détecteur doit avoir lieu **dans les 3 minutes** qui suivent sa mise sous tension.
- L'interrupteur tamper doit être ouvert (non enfoncé).**
- Maintenir la touche de fonction enfoncée pendant environ 10 secondes, puis la relâcher dès que la LED bleue et le dispositif d'éclairage clignotent une fois.
- Les paramètres d'usine du détecteur sont rétablis et toutes les informations de réseau précédentes sont supprimées. Le détecteur n'apparaît plus dans la page « Dispositifs » du panneau de contrôle local.

<REMARQUE>

Si, après le rétablissement des paramètres d'usine, le détecteur doit être acquis de nouveau par une unité de contrôle, il faudra suivre toutes les étapes illustrées dans le paragraphe « Connexion au système » précédent, à partir du retrait des batteries de leur logement.

Installation

Lignes de conduite d'installation

- Le détecteur est conçu pour être installé sur une surface plane ou dans un angle (avec l'étrier angulaire), à l'aide des vis de fixation et des chevilles livrées de série.
- La base comporte des prédispositions pour les orifices de montage, avec un plastique plus mince. Deux prédispositions servent à la fixation sur la surface. Les trois orifices permettent de fixer l'étrier angulaire.
- **Il est conseillé d'installer le détecteur comme indiqué ci-après.**
 - À l'endroit où un éventuel intrus pourrait normalement traverser le champ de vision du détecteur.
 - À une hauteur de 1,9 - 2 m au-dessus du sol pour obtenir des performances optimales.

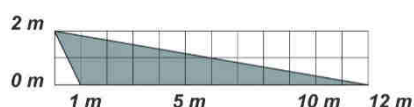

- Dans un angle pour obtenir une plus ample vision.
- À un endroit où le champ de vision n'est pas entravé, par exemple par des rideaux, des objets, etc.

Restrictions

- Ne pas positionner le détecteur de manière à ce qu'il soit directement dirigé vers une porte protégée par un contact car les signaux radio de celui-ci et du détecteur pourraient être transmis simultanément à l'intrusion, en s'annulant mutuellement.
- Ne pas installer le détecteur de manière à ce qu'il soit complètement exposé au rayonnement solaire direct.
- Éviter d'installer le détecteur en présence de dispositifs susceptibles de provoquer de brusques variations de température dans la zone de détection (par exemple, climatiseurs, radiateurs, etc.).
- Éviter la présence d'obstacles de grandes dimensions dans la zone de détection.
- Ne pas diriger directement le détecteur vers des sources de chaleur (par exemple, poêles ou chaudières) et ne pas le placer au-dessus de radiateurs.
- Éviter la présence d'objets mobiles dans la zone de détection par exemple, rideaux, éléments suspendus, etc.

Montage du détecteur

➤ Montage sur une surface :

1. Desserrer la vis de fixation et soulever avec prudence le cache, en veillant à ne pas égarer le bouton en caoutchouc situé sur l'interrupteur *tamper*.
2. Percer les orifices en suivant les prédispositions présentes sur la base pour la fixation sur une surface.
3. Utiliser les deux orifices en guise de gabarit pour percer les orifices correspondants sur la surface.
4. Insérer les chevilles en cas de montage sur enduit ou briques.
5. Visser la base dans les chevilles.
6. Repositionner le cache sur la base.

Prédisposition pour les orifices de fixation sur une surface (x 2)

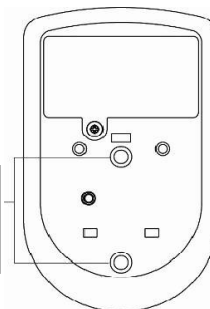

➤ Montage angulaire :

1. Percer les orifices en suivant les prédispositions présentes sur l'étrier angulaire.
2. Utiliser les deux orifices en guise de gabarit pour percer les orifices correspondants sur la surface.
3. Insérer les chevilles en cas de montage sur enduit ou briques.
4. Visser l'étrier dans les chevilles.
5. Accrocher le détecteur à l'étrier.

Prédisposition pour les orifices de fixation angulaire (x 2)

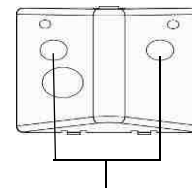

Spécifications techniques

- Alimentation : 3 batteries au lithium CR123A 3,0 V
- Autonomie des batteries : 4 ans (valeur typique pouvant varier en fonction de l'utilisation)
- Portée infrarouge : maximum 12 m
- Fréquence radio bidirectionnelle : 2.4 GHz
- Caméra : VGA CMOS avec angle horizontal 102°
- Température de fonctionnement : De -10 °C à +45 °C
- Dimensions : 105mm x 70mm x 40.0mm
- Poids : 200g
- Conforme à la norme EN 50131 Degré 2, Classe II

DÉCLARATION UE DE CONFORMITÉ SIMPLIFIÉE

Le fabricant, URMET S.p.A., déclare que le type d'équipement radio : DÉTECTEUR À L'INFRAROUGE D'INTÉRIEUR AVEC CAMÉRA IR600FC/N est conforme à la Directive 2014/53/UE. Le texte complet de la déclaration UE de conformité est disponible à l'adresse internet suivante : www.elkron.com.

DEUTSCH

Der IR600FC/N ist ein Detektor mit passivem Infrarot-Bewegungssensor (PIR) und eingebauter Kamera. Bei der Erfassung einer Bewegung sendet er Alarmsignale und Bilder an das Steuergerät des Systems. Der Detektor hat bei Montage auf einer Höhe von 2 Metern vom Boden eine Erfassungsreichweite von 12 Metern.

Der Detektor setzt sich aus zwei Teilen zusammen, und zwar einer Abdeckung und einer Basis. Die Abdeckung enthält alle elektronischen und optischen Bauteile und die Kamera, während die Basis der Befestigung dient. Die Basis enthält die zum Anbringen der Bohrungen ausgelegten Bereiche, um die Montage auf einer ebenen Oberfläche zu gestatten und Bohrungen zum Anbringen an der im Lieferumfang enthaltenen Winkelhalterung. Der Detektor ist außerdem mit einem Tamper-Schalter als Sabotageschutz ausgestattet, der beim Öffnen des Gehäuses oder Lösen von der Wand aktiviert wird.

Identifizierung der Teile

1. Beleuchtung

Die Beleuchtung liefert ausreichend Licht für die Aufnahme der Bilder bei schlechten Lichtverhältnissen. Die blaue LED und die Beleuchtung blinken beide einmal, wenn die Funktionstaste 10 Sekunden lang betätigt wird, um anzuzeigen, dass der Detektor zurückgesetzt wurde.

2. Blaue LED / Funktionstaste

Bedeutung der LEDs:

Die blaue LED leuchtet unter den folgenden Bedingungen auf:

- Die blaue LED blinkt einmal alle 20 Minuten: der Detektor hat die Verbindung mit dem Steuergerät verloren.
- Die blaue LED leuchtet 30 Sekunden lang auf: der Detektor führt die Initialisierung im Test-Modus durch.
- Die blaue LED blinkt zweimal schnell: der Detektor wurde korrekt mit dem Steuergerät verbunden.
- Die blaue LED leuchtet während des Normalbetriebs 2 Sekunden lang auf: der Detektor hat eine Bewegung erfasst.
- Die blaue LED blinkt schnell: der Detektor überträgt Bilder an das Steuergerät.
- Die blaue LED und die Beleuchtung blinken einmal: der Detektor wurde zurückgesetzt.

Verwendung der Funktionstaste:

- Die Taste einmal betätigen, um ein Überwachungssignal zu versenden.
- Zur Zurücksetzung des Detektors: die Taste 10 Minuten lang gedrückt halten. Die Taste loslassen, wenn die Beleuchtung und die blaue LED beide einmal blinken.
- Zum Einlernen des Detektors auf einem Steuergerät

3. IR-Sensor-Linse

Der Sensor hat den Zweck, sich bewegende Personen und/oder Tiere anhand der Messung der Körpertemperatur zu erfassen.

4. Zweck der Kamera

5. Batteriefachabdeckung

6. Tamper-Schalter

Der Tamper-Schalter wird wie folgt aktiviert: wenn der Detektor von der Wand gelöst wird, wenn er von der Winkelhalterung gelöst wird oder wenn die Abdeckung geöffnet wird

7. Batteriefach

8. Jumper JP3 Empfindlichkeit des PIR



Jumper On

Der Jumper wird durch Anschließen der beiden Pins eingeschaltet.

- Jumper On: Empfindlichkeitsniveau "Hoch".
- Jumper Off: Empfindlichkeitsniveau "Normal" (Standardeinstellung).



Jumper Off

wenn der Jumper entfernt oder auf einem Pin „untergebracht“ wird.

9. Jumper JP2



Jumper On

Der Jumper wird durch Anschließen der beiden Pins eingeschaltet.

- Jumper On: nach der Übertragung im Anschluss an eine Bewegungserfassung führen eventuelle weitere Bewegungserfassungen zu einer erneuten Übertragung der Meldungen und aufgenommenen Bilder (Standardeinstellung).
- Jumper Off: der Detektor weist eine „Ruhezeit“ (siehe weiter vorn) von ca. 1 Minute auf, um Energie zu sparen.



Jumper Off

wenn der Jumper entfernt oder auf einem Pin „untergebracht“ wird.

10. Befestigungsschraube

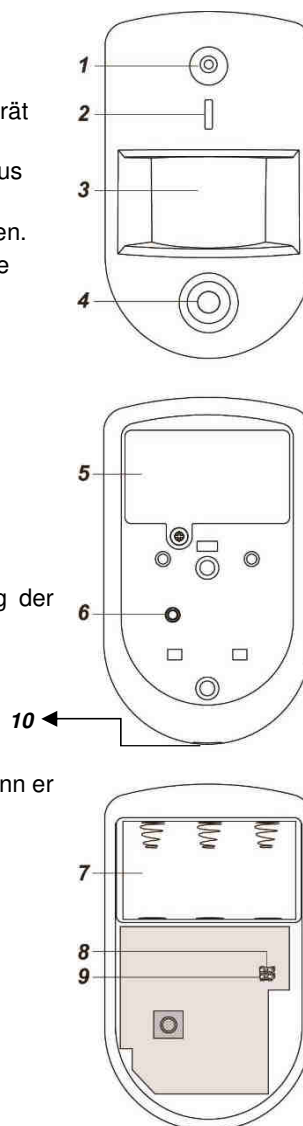

Merkmale

Aufnahme der Bilder

Sobald die Alarmanlage aktiviert ist, nimmt der Detektor bei einer Bewegungserfassung 3 Bilder mit 640x480 Pixel oder 6 Bilder mit 320x240 Pixel auf. Der Detektor gestattet außerdem die manuelle Bildaufnahme über eine Fernbedienung (APP, Portal oder lokales Bedienfeld).

Initialisierungszeitraum

Begibt sich das Steuergerät in den Aktivierungsmodus oder der Detektor wird in den Test-Modus gebracht, wird der Detektor 40 Sekunden lang initialisiert. In diesem Zeitraum verwaltet der Detektor keine Einbruchversuche oder Bewegungen. Ist die Batterie des Detektors entladen oder der Tamper-Schalter geöffnet, leuchtet die blaue LED während des Initialisierungszeitraums.

Sleep Time (Ruhezeit)

Ist der JP2 auf Off gestellt, beachtet der Detektor eine „Ruhezeit“ von ca. 1 Minute, um Energie zu sparen. Ist das System aktiv, wiederholt der Detektor nach der Übertragung im Anschluss an eine Bewegungserfassung die Übertragung 1 Minute lang nicht. Jegliche während dieses Zeitraums erfasste Bewegungen stellen die Ruhezeit wieder zurück (die so erneut 1 Minute beträgt) Daher führt eine kontinuierliche Bewegung vor dem Detektor nicht zum Entladen der Batterie.

Batterie und Erfassen der entladenen Batterie

Der Detektor wird von **3 Lithiumbatterien "CR123A"** mit **3,0 V** versorgt.

Der Detektor ist mit der Funktion des Erfassens der entladenen Batterie ausgestattet. Ist die Batteriespannung niedrig, überträgt der Detektor das Signal der entladenen Batterie an das Steuergerät. Wird bei entladener Batterie eine Bewegung erfasst, leuchtet die blaue LED 2 Sekunden lang auf.

Während des Ersetzens der Batterien und nach dem Entfernen der entladenen Batterien den Tamper-Schalter oder die Funktionstaste zweimal betätigen, um die Vorrichtung vollkommen zu entladen, bevor die neuen Batterien eingelegt werden.

<HINWEIS>

Während des Ersetzens besonders darauf achten, die Kontakte des Batteriefachs nicht zu beschädigen.

Sabotageschutz

Der Detektor ist durch einen Tamper-Schalter geschützt, der zusammengedrückt (geschlossen) wird, wenn der Detektor an der Wand befestigt oder an der Winkelhalterung angebracht wird. Wird der Tamper-Schalter geöffnet, sendet der Detektor ein Signal des Öffnens des Sabotageschutzes an das Steuergerät, um den Benutzer zu benachrichtigen. Wird bei geöffnetem Tamper-Schalter eine Bewegung erfasst, leuchtet die blaue LED 2 Sekunden lang auf.

- Der Detektor erfasst den Status des Tamper-Schalters erst 5 Minuten nach dem Einlegen der Batterie.
- Wird der Tamper-Schalter innerhalb der 5 Minuten ohne Erfassung betätigt, sendet der Detektor nach Ablauf dieses Zeitraums umgehende ein Sabotagesignal an das Steuergerät.
- **Wird der Tamper-Schalter zusammengedrückt, wird die Wiederherstellung der werksseitigen Werte (siehe weiter vorn) des Detektors deaktiviert.**

Überwachung

Der Detektor überträgt regelmäßig ein Überwachungssignal, um seinen Zustand basierend auf den Benutzereinstellungen zu signalisieren. Der Benutzer kann auch einmal die Funktionstaste betätigen, um manuell ein Überwachungssignal zu übertragen.

Test-Modus

- Der Test-Modus gestattet die Kontrolle der Erfassungsabdeckung der Vorrichtung, nicht der Reichweite der Kommunikation mit dem Steuergerät.
- Um in den Test-Modus zu gelangen, die Funktionstaste 5 Sekunden lang gedrückt halten. Nach dem Loslassen der Taste schaltet sich die blaue LED ein und bleibt ca. 30 Sekunden eingeschaltet. Nach diesem Zeitraum beginnt der Test-Modus, der ca. 3 Minuten dauert.
- Während der ersten 30 Sekunden führt der Detektor die Initialisierung durch. Der Detektor erfasst während dieses Zeitraums keine Einbruchversuche oder Bewegungen.
- Nach dem Initialisierungszeitraum kann die Bewegungserfassung vor dem Detektor überprüft werden. Die blaue LED leuchtet 2 Sekunden lang auf, wenn die Erfassung erfolgt.

<HINWEIS>

Bevor man sich in den Test-Modus begibt, muss überprüft werden, ob die Funktion "Ruhezeit" nicht aktiviert ist.

Einstellung

Leitlinien

- - Vor dem Einlegen der Batterien in die Vorrichtung kontrollieren, ob das Steuergerät in Betrieb ist.
- - Kontrollieren, ob das Steuergerät sich innerhalb der Reichweite befindet, während die Vorrichtung in Betrieb ist.
- - Eine Vorrichtung darf erst nach dem Entfernen der Batterie aus dem System entfernt werden. Auf diese Weise wird ein unnötiger Batterieverbrauch vermieden.

Anschluss an das System

Der Detektor muss vom Steuergerät eingelernt werden, um das Signal zu übertragen, wenn eine Bewegung erfasst wird. Zum Einlernen der Vorrichtung wie im Anschluss beschrieben vorgehen.

Der Detektor kann vom Steuergerät nur innerhalb von 3 Minuten nach dem Einschalten eingelernt werden.

1. Die Batteriefachabdeckung entfernen und die drei im Lieferumfang enthaltenen Batterien CR123A einlegen.
2. **Dabei sicherstellen, dass der Tamper-Schalter nicht geöffnet ist (nicht zusammengedrückt).**
3. Sicherstellen, dass auf dem Steuergerät die Einlernfunktion aktiviert wurde. **Innerhalb von 3 Minuten nach dem Einschalten** die Funktionstaste gedrückt halten (ca. 10 s) und loslassen, wenn sowohl die blaue LED als auch die Beleuchtung einmal blinken.
4. Nachdem der Detektor vom Steuergerät eingelernt wurde, wird dieser automatisch im System registriert. Das Steuergerät kontrollieren, um zu überprüfen, ob das Einlernen und die Registrierung korrekt erfolgt sind.

5. Sobald der Detektor vom Steuergerät eingelernt wurde, blinkt die LED, sollte der Detektor die Verbindung verlieren, einmal alle 20 Minuten, um auf das Problem hinzuweisen.

Walk Test

Bevor mit der Installation des Detektors begonnen wird, muss ein Walk Test ausgeführt werden:

1. Sich vergewissern, dass die Funktion Walk Test auf dem Steuergerät aktiviert wurde.
2. Einmal die Funktionstaste betätigen
3. Auf dem Steuergerät den Wert **RSSI** überprüfen
4. Mit der Installation fortfahren

Wiederherstellung der werksseitigen Werte

Wurde der Detektor nicht korrekt vom Steuergerät eingelernt oder sollte sein Entfernen und seine Verknüpfung mit einem neuen Steuergerät gewünscht werden, muss die Funktion der Wiederherstellung der werksseitigen Werte verwendet werden, um die im Detektor gespeicherten Einstellungen und Informationen zu löschen, bevor dieser mit einem anderen Steuergerät verknüpft werden kann. Zum Wiederherstellen der werksseitigen Werte:

1. Die Batterien entnehmen und wieder einsetzen. **ACHTUNG:** Die Wiederherstellung des Detektors muss **innerhalb von 3 Minuten** nach dem Einschalten erfolgen.
2. **Der Tamper-Schalter muss geöffnet sein (nicht zusammengedrückt).**
3. Die Funktionstaste gedrückt halten (ca. 10 s) und loslassen, wenn sowohl die blaue LED als auch die Beleuchtung einmal blinken.
4. Der Detektor wurde wieder auf die werksseitigen Einstellungen zurückgestellt und alle vorangegangenen Informationen des Netzes wurden gelöscht. Der Detektor erweist sich als nicht mehr in der Ansicht "Geräte" der lokalen Steuertafel vorhanden.

<HINWEIS>

Soll der Detektor im Anschluss an eine Wiederherstellung der werksseitigen Werte erneut auf einem Steuergerät eingelernt werden, müssen alle unter dem vorangegangenen Punkt „Anschluss an das System“ aufgeführten Schritte ausgehend vom Entnehmen der Batterien aus ihrem Fach ausgeführt werden.

Installation

Installationsleitlinien

- Der Detektor wurde für die Montage auf einer ebenen Oberfläche oder in einem Winkel unter Verwendung der Winkelhalterung mit den im Lieferumfang enthaltenen Befestigungsschrauben und Dübeln ausgelegt.
- Die Basis weist für die Bohrungen ausgelegte Bereiche auf, deren Kunststoff dünner ist, um die Montage zu gestatten. Zwei vorbereitete Bereiche dienen der Befestigung an der Oberfläche. Die drei Bohrungen dagegen dienen der Befestigung der Winkelhalterung.
- **Es wird empfohlen, den Detektor wie im Anschluss angegeben zu installieren.**
 - An der Stelle, an der ein eventueller Eindringling den Sichtbereich des Detektors normalerweise überqueren könnte.
 - Auf einer Höhe von 1,9 - 2 m vom Boden für optimale Leistungen.

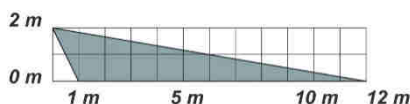

- In einem Winkel, um eine möglichst breite Sicht zu erzielen.
- An einer Stelle, an der der Sichtbereich nicht z. B. durch Vorhänge, Dekorationsgegenstände, usw. behindert wird.

Einschränkungen

- Den Detektor nicht so positionieren, dass er direkt auf eine durch einen Türkontakt geschützte Tür gerichtet ist, da die Funksignale des Türkontakts und des Detektors in demselben Moment übertragen werden könnten, in dem der Eingang erfolgt, und sich so gegenseitig aufheben würden.
- Den Detektor nicht so installieren, dass er vollkommen direkter Sonneneinstrahlung ausgesetzt ist.
- Die Installation des Detektors in Bereichen vermeiden, in denen Vorrichtungen vorhanden sind, die wiederholte Temperaturschwankungen im Erfassungsbereich verursachen können bzw. Klimaanlage, Heizkörper, usw.
- Das Vorhandensein großer Hindernisse im Erfassungsbereich vermeiden.
- Der Detektor darf nicht direkt auf Wärmequellen wie Öfen oder Heizkessel gerichtet noch über Heizkörpern positioniert sein.
- Bewegliche Gegenstände wie z. B. Vorhänge, hängende Gegenstände, usw. im Erfassungsbereich vermeiden.

Montage des Detektors

➤ Montage auf einer Oberfläche:

1. Die Befestigungsschraube lösen und die Abdeckung vorsichtig anheben. Dabei ist darauf zu achten, die über dem Tamper-Schalter vorhandene Gummi-Taste nicht zu verlieren.
2. Die für die Bohrungen vorgesehenen Bereiche auf der Basis für die Befestigung auf einer Oberfläche durchbrechen.
3. Unter Verwendung der beiden Bohrungen als Schablone die entsprechenden Bohrungen auf der Oberfläche anbringen.
4. Im Fall der Befestigung auf Verputz oder Ziegel die Dübel einsetzen.
5. Die Basis in den Dübeln verschrauben.
6. Die Abdeckung wieder an der Basis anbringen.

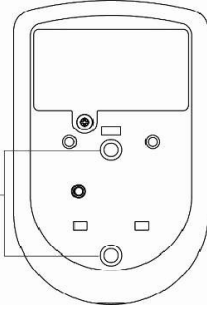

Für die Bohrungen zur Befestigung auf Oberflächen (2)

➤ Montage in einem Winkel:

1. Die für die Bohrungen vorgesehenen Bereiche auf der Winkelhalterung durchbrechen.
2. Unter Verwendung der beiden Bohrungen als Schablone die entsprechenden Bohrungen auf der Oberfläche anbringen.
3. Im Fall der Befestigung auf Verputz oder Ziegel die Dübel einsetzen.
4. Die Halterung in den Dübeln verschrauben.
5. Den Detektor in die Halterung einhaken.

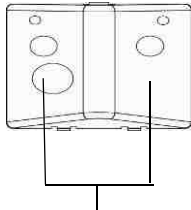

Für Bohrungen zur Winkelbefestigung ausgelegter Bereich (2)

Technische Daten

- Versorgungsspannung: 3 3,0 V-Lithium-Batterien CR123A
- Batterieautonomie: 4 Jahre (normaler Wert, kann je nach Verwendung schwanken)
- Infrarot-Reichweite: max. 12 m
- Bidirektionale Funkfrequenz: 2.4 GHz
- Kamera: VGA CMOS mit horizontalem Winkel von 102°
- Betriebstemperatur: -10°C ÷ +45°C
- Abmessungen: 105mm x 70mm x 40.0mm
- Gewicht: 200g
- Zertifizierung EN 50131 Grad 2, Klasse II

VEREINFACHTE EU-KONFORMITÄTSERKLÄRUNG

Der Hersteller, URMET S.p.A., erklärt, dass der Funkgerätetyp: INFRAROT-DETEKTOR FÜR INNENRÄUME MIT KAMERA IR600FC/N entspricht der Richtlinie 2014/53/EU. Der ungekürzte Text der EU-Konformitätserklärung steht auf der folgenden Website zur Verfügung: www.elkron.com



ELKRON
Tel. +39 011.3986711 - Fax +39 011.3986703
www.elkron.com – mail to: info@elkron.it

MADE IN TAIWAN